

# SOLUCIONES CONSTRUCTIVAS SOSTENIBLES

IMPERMEABILIZACIÓN / DESOLIDARIZACIÓN / CANALIZACIÓN / DUCHAS

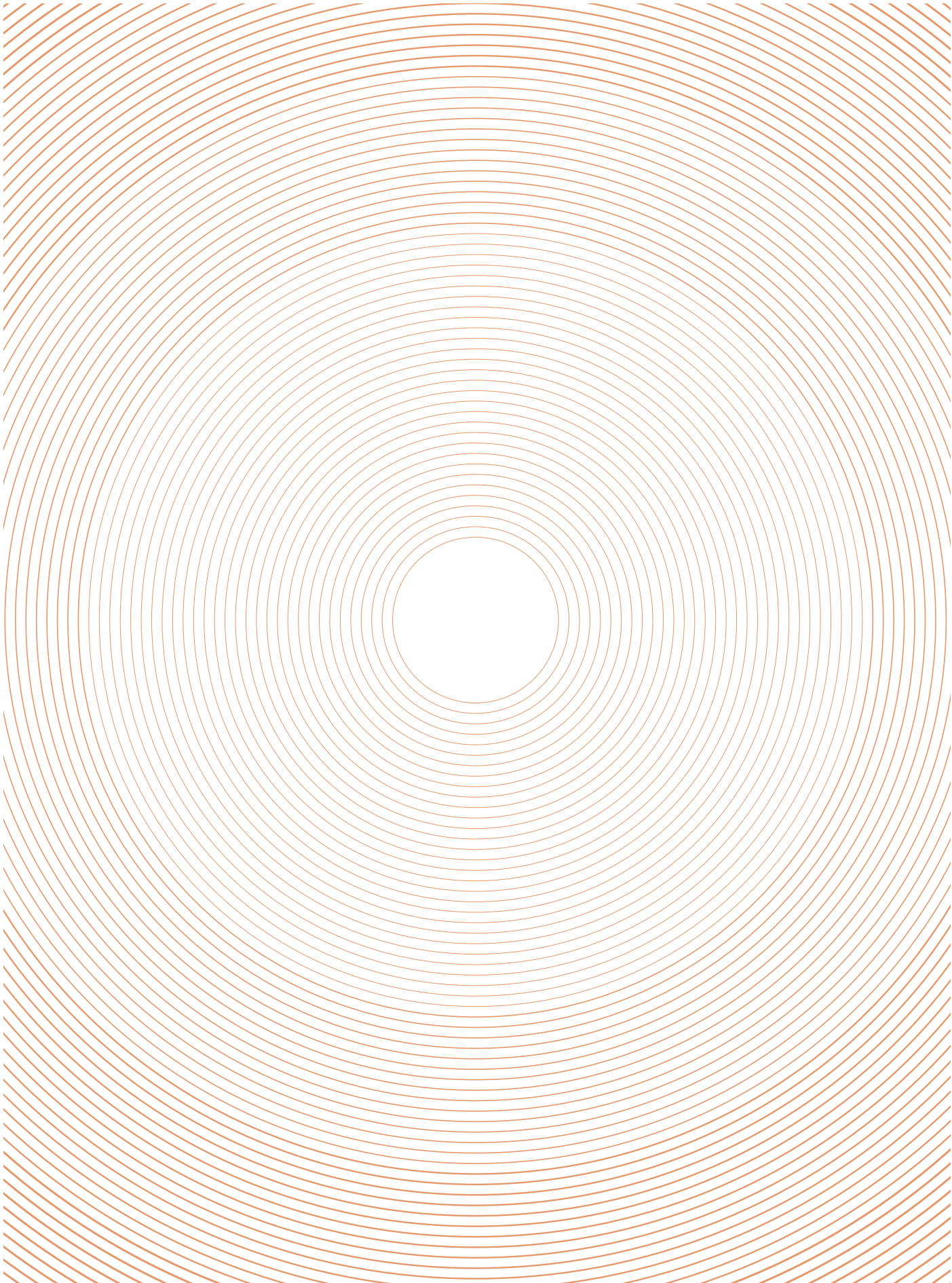





responsible  
waterproofing



LÁMINAS

IMPERMEABILIZACIÓN Y DESOLIDARIZACIÓN

	Referencia	Producto	Formato	€/m <sup>2</sup>
	596351714	<b>ECODRY120 30</b>	Rollo de 1,5 m x 30 m · 45 m <sup>2</sup>	17,55
	596351721	<b>ECODRY120 20</b>	Rollo de 1,5 m x 20 m · 30 m <sup>2</sup>	18,77
	596351738	<b>ECODRY120 10</b>	Rollo de 1,5 m x 10 m · 15 m <sup>2</sup>	19,98
	596351745	<b>ECODRY120 5</b>	Rollo de 1,5 m x 5 m · 7,5 m <sup>2</sup>	22,38
	596351875	<b>ECODRY80 30</b>	Rollo de 1,5 m x 30 m · 45 m <sup>2</sup>	15,31
	596351882	<b>ECODRY80 20</b>	Rollo de 1,5 m x 20 m · 30 m <sup>2</sup>	16,09
	596351899	<b>ECODRY80 10</b>	Rollo de 1,5 m x 10 m · 15 m <sup>2</sup>	16,88
	596351905	<b>ECODRY80 5</b>	Rollo de 1,5 m x 5 m · 7,5 m <sup>2</sup>	17,72
	596351752	<b>ECODRY50 450</b>	Rollo de 1,5 m x 30 m · 45 m <sup>2</sup>	13,51
	596351851	<b>ECODRY50 30</b>	Rollo de 1,2 m x 30 m · 36 m <sup>2</sup>	13,51
	596351769	<b>ECODRY50 75</b>	Rollo de 1,5 m x 5 m · 7,5 m <sup>2</sup>	15,54
	596351868	<b>ECODRY50 5</b>	Rollo de 1,2 m x 5 m · 6 m <sup>2</sup>	15,54
	544010069	<b>DRY120 30</b>	Rollo de 1,5 m x 30 m · 45 m <sup>2</sup>	17,55
	544010052	<b>DRY120 20</b>	Rollo de 1,5 m x 20 m · 30 m <sup>2</sup>	18,77
	544010045	<b>DRY120 10</b>	Rollo de 1,5 m x 10 m · 15 m <sup>2</sup>	19,98
	544010038	<b>DRY120 5</b>	Rollo de 1,5 m x 5 m · 7,5 m <sup>2</sup>	22,38
	544010243	<b>DRY80 30</b>	Rollo de 1,5 m x 30 m · 45 m <sup>2</sup>	15,31
	544010236	<b>DRY80 20</b>	Rollo de 1,5 m x 20 m · 30 m <sup>2</sup>	16,09
	544010250	<b>DRY80 10</b>	Rollo de 1,5 m x 10 m · 15 m <sup>2</sup>	16,88
	544010267	<b>DRY80 5</b>	Rollo de 1,5 m x 5 m · 7,5 m <sup>2</sup>	17,72
	544010090	<b>DRY50 30</b>	Rollo de 1,2 m x 30 m · 36 m <sup>2</sup>	13,51
	544010076	<b>DRY50 5</b>	Rollo de 1,2 m x 5 m · 6 m <sup>2</sup>	13,51
	544010106	<b>DRY50 450</b>	Rollo de 1,5 m x 30 m · 45 m <sup>2</sup>	15,54
	544010083	<b>DRY50 75</b>	Rollo de 1,5 m x 5 m · 7,5 m <sup>2</sup>	15,54
	544010618	<b>DRY40 450</b>	Rollo de 1,5 m x 30 m · 45 m <sup>2</sup>	10,57
	544010625	<b>DRY40 75</b>	Rollo de 1,5 m x 5 m · 7,5 m <sup>2</sup>	12,17
	Venta exclusiva en pack de 10 uds. 544017365	<b>PACK 10 DRY50 - 240</b>	Pack de 10 unidades de lámina <b>DRY50</b> de 2,4 m <sup>2</sup> (1,2 x 2m)	437,03 €



MULTIFUNCIÓN \_ IMPERMEABILIZACIÓN / DESOLIDARIZACIÓN / INSONORIZACIÓN / COMPENSACIÓN DE VAPORES

	Referencia	Producto	Formato	€/m <sup>2</sup>
	544010229	<b>ACU200 20</b>	Rollo de 1,5 m x 20 m · 30 m <sup>2</sup>	18,33
	544010212	<b>ACU200 10</b>	Rollo de 1,5 m x 10 m · 15 m <sup>2</sup>	19,52
	544010205	<b>ACU200 5</b>	Rollo de 1,5 m x 5 m · 7,5 m <sup>2</sup>	21,92
	544015118	<b>DITEC 3</b>	Rollo de 1 m x 30 m · 30 m <sup>2</sup>	17,00



ANTICRACKING \_ DESOLIDARIZACIÓN EXTREMA

	Referencia	Producto	Formato	€/m <sup>2</sup>
	544017778	<b>DYSO 30</b>	Rollo de 1,5 m x 20 m · 30 m <sup>2</sup>	11,22
	544016405	<b>DYSO 15</b>	Rollo de 1,5 m x 10 m · 15 m <sup>2</sup>	12,23
	544017761	<b>DYSO 7,5</b>	Rollo de 1,5 m x 5 m · 7,5 m <sup>2</sup>	12,94

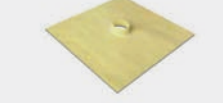

**IMPERMEABILIZACIÓN DE PISCINAS\_ EXCLUSIVO PARA INSTALADORES FORMADOS Y HOMOLOGADOS POR REVESTECH**
**KIT SUBWATER**

	LÁMINA DE IMPERMEABILIZACIÓN	596351721	<b>ECODRY120 20</b>	Rollo de 1,5 m x 20 m · 30 m <sup>2</sup>	18,77 €/m <sup>2</sup>
	BANDA DE UNIÓN PARA JUNTAS Y PERÍMETRO	596351776	<b>ECODRY BANDA 13X30</b>	Rollo de 12,7 cm x 30 m (1ud.)	3,50 €/m
	ESPECIAL PARA SELLADO DE JUNTAS Y ENCUENTROS: 1. ADHESIVO: <b>SEALPLUS 6</b> 2. IMPRIMACIÓN: <b>PRIMERPOOL</b>	544018072	<b>KIT POOL</b>	Rollo de 12,7 cm x 30 m (1ud.)	123,29 €

**COMPLEMENTOS**
**REFUERZOS DE IMPERMEABILIZACIÓN**

	ÁNGULOS INTERIORES Y EXTERIORES	596351912 596351929	<b>ECODRY CORNERIN</b> <b>ECODRY CORNEROUT</b>	2 unidades por bolsa 2 unidades por bolsa	16,41 € 17,67 €
	ÁNGULOS INTERIORES Y EXTERIORES	544010793 544010809	<b>DRY CORNERIN</b> <b>DRY CORNEROUT</b>	2 unidades por bolsa 2 unidades por bolsa	16,41 € 17,67 €
	REFUERZO PARA TUBERÍAS	596351936 596351943 544010045 596351950	<b>ECODRY TUB 50</b> <b>ECODRY TUB 63</b> <b>ECODRY TUB 75</b> <b>ECODRY TUB 90</b>	1 unidad por bolsa 1 unidad por bolsa 1 unidad por bolsa 1 unidad por bolsa	11,66 €
	REFUERZO PARA TUBERÍAS	544015415 544015453 544015460 544016177 544016184	<b>DRY TUB 40</b> <b>DRY TUB 50</b> <b>DRY TUB 63</b> <b>DRY TUB 75</b> <b>DRY TUB 90</b>	1 unidad por bolsa 1 unidad por bolsa 1 unidad por bolsa 1 unidad por bolsa 1 unidad por bolsa	11,66 €
	ENCUENTROS A 90°	596352018	<b>ECO CORNER BAND</b>	Rollo de 30 m x 12,7 cm (1ud.)	5,43 €/m
	ENCUENTROS A 90°	544018133	<b>CORNER BAND</b>	Rollo de 30 m x 12,7 cm (1ud.)	5,43 €/m

**BANDAS**

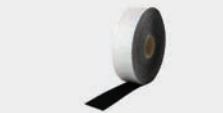
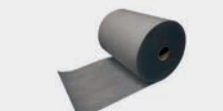
	BANDA DE UNIÓN PARA JUNTAS Y PERÍMETRO	596351776 596352896 596351783 596352902 596352094	<b>ECODRY BANDA 13X30</b> <b>ECODRY BANDA 13X5</b> <b>ECODRY BANDA 30X30</b> <b>ECODRY BANDA 30X5</b> <b>ECODRY BANDA 50X30</b>	Rollo de 12,7 cm x 30 m (1ud.) Rollo de 12,7 cm x 5 m (1ud.) Rollo de 30 cm x 30 m (1ud.) Rollo de 30 cm x 5 m (1ud.) Rollo de 50 cm x 30 m (1ud.)	3,50 €/m 3,79 €/m 4,93 €/m 5,50 €/m 6,50 €/m
	BANDA DE UNIÓN PARA JUNTAS Y PERÍMETRO	544010113 544010120 544010144 544010137 596352919	<b>DRY BANDA 13X30</b> <b>DRY BANDA 13X5</b> <b>DRY BANDA 30X30</b> <b>DRY BANDA 30X5</b> <b>DRY BANDA 50X30</b>	Rollo de 12,7 cm x 30 m (1ud.) Rollo de 12,7 cm x 5 m (1ud.) Rollo de 30 cm x 30 m (1ud.) Rollo de 30 cm x 5 m (1ud.) Rollo de 50 cm x 30 m (1ud.)	3,50 €/m 3,79 €/m 4,93 €/m 5,50 €/m 6,50 €/m
	BANDA PERIMETRAL AUTOADHESIVA PARA EVITAR PUENTES ACÚSTICOS	544010755	<b>ACU BAND</b>	Rollo de 48 mm x 20 m (1ud.)	1,84 €/m
	CINTA ADHESIVA PARA JUNTAS	544015217	<b>CINTEX 50</b>	Rollo de 5 cm x 50 m (1ud.)	0,95 €/m
	BANDA DE UNIÓN PARA CESPED ARTIFICIAL	544011363 544011370	<b>JOINT</b> <b>JOINT-S</b>	Rollo de 30 cm x 100 m Rollo de 30 cm x 100 m	1,58 €/m 1,90 €/m

## COMPLEMENTOS

### SUMIDEROS CON LÁMINA DE REFUERZO TERMOSELLADA

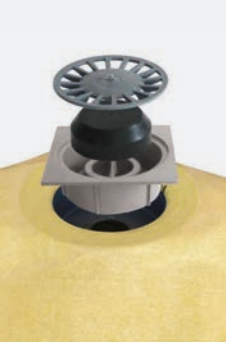
	596352025	<b>ECODRY SUMI56 100 V</b>	Salida Ø 32-40 vertical rejilla 10x10 cm	Caja 1 ud. Lámina 75 cm x 75 cm	66,60 €
	596352032	<b>ECODRY SUMI56 100 H</b>	Salida Ø 32-40 horizontal rejilla 10x10 cm	Caja 1 ud. Lámina 75 cm x 75 cm	66,60 €
	596352049	<b>ECODRY SUMI56 150 V</b>	Salida Ø 40-50 vertical rejilla 15x15 cm	Caja 1 ud. Lámina 75 cm x 75 cm	73,25 €
	596352056	<b>ECODRY SUMI56 200 V</b>	Salida Ø 90-110 vertical rejilla 20x20 cm	Caja 1 ud. Lámina 75 cm x 75 cm	107,19 €
	596352063	<b>ECODRY SUMI56 200 H</b>	Salida Ø 90-110 horizontal rejilla 20x20 cm	Caja 1 ud. Lámina 75 cm x 75 cm	107,19 €
	596352070	<b>ECODRY SUMI56 250 V</b>	Salida Ø 90-110 vertical rejilla 25x25 cm	Caja 1 ud. Lámina 75 cm x 75 cm	112,65 €
	596352087	<b>ECODRY SUMI56 300 V</b>	Salida Ø 90-110 vertical rejilla 30x30 cm	Caja 1 ud. Lámina 75 cm x 75 cm	118,15 €
	544011493	<b>DRY SUMI56 100 V</b>	Salida Ø 32-40 vertical rejilla 10x10 cm	Caja 1 ud. Lámina 75 cm x 75 cm	66,60 €
	544015392	<b>DRY SUMI56 100 H</b>	Salida Ø 32-40 horizontal rejilla 10x10 cm	Caja 1 ud. Lámina 75 cm x 75 cm	66,60 €
	544010687	<b>DRY SUMI56 150 V</b>	Salida Ø 40-50 vertical rejilla 15x15 cm	Caja 1 ud. Lámina 75 cm x 75 cm	73,25 €
	544010694	<b>DRY SUMI56 200 V</b>	Salida Ø 90-110 vertical rejilla 20x20 cm	Caja 1 ud. Lámina 75 cm x 75 cm	107,19 €
	544015385	<b>DRY SUMI56 200 H</b>	Salida Ø 90-110 horizontal rejilla 20x20 cm	Caja 1 ud. Lámina 75 cm x 75 cm	107,19 €
	544010700	<b>DRY SUMI56 250 V</b>	Salida Ø 90-110 vertical rejilla 25x25 cm	Caja 1 ud. Lámina 75 cm x 75 cm	112,65 €
	544010717	<b>DRY SUMI56 300 V</b>	Salida Ø 90-110 vertical rejilla 30x30 cm	Caja 1 ud. Lámina 75 cm x 75 cm	118,15 €

### GÁRGOLAS Y CHIMENEAS

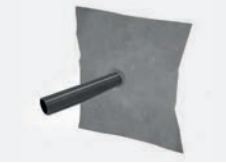
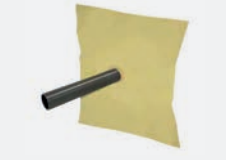
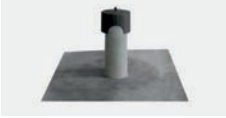
	596351967	<b>ECODRY GÁRGOLA 50</b>	Caja 1 ud. Lámina 50 x 50 cm	27,91 €
	596351974	<b>ECODRY GÁRGOLA 75</b>	Caja 1 ud. Lámina 50 x 50 cm	32,15 €
	596351981	<b>ECODRY GÁRGOLA 90</b>	Caja 1 ud. Lámina 50 x 50 cm	34,68 €
	596351998	<b>ECODRY GÁRGOLA 110</b>	Caja 1 ud. Lámina 50 x 50 cm	36,38 €
	544010748	<b>DRY GÁRGOLA 50</b>	Caja 1 ud. Lámina 50 x 50 cm	27,91 €
	544015187	<b>DRY GÁRGOLA 75</b>	Caja 1 ud. Lámina 50 x 50 cm	32,15 €
	544015613	<b>DRY GÁRGOLA 90</b>	Caja 1 ud. Lámina 50 x 50 cm	34,68 €
	544015897	<b>DRY GÁRGOLA 110</b>	Caja 1 ud. Lámina 50 x 50 cm	36,38 €
	596352278	<b>ECODRY CHIMENEA</b>	Caja 1 ud. Lámina 50 x 50 cm	29,38 €
	544010731	<b>DRY CHIMENEA</b>	Caja 1 ud. Lámina 50 x 50 cm	29,38 €

### ADHESIVOS

	544010670	<b>SEALPLUS 6</b>	Bote de 6 kg	116,17 €
	544012858	<b>SEALPLUS 0600</b>	Blisters de 600 ml	18,16 €
	544015323	<b>REVESTTECHFLEX</b>	Cartucho de 300 ml	18,40 €

### IMPRIMACIÓN

	544018065	<b>PRIMERPOOL</b>	Bote de 2 kg	14,25 €
--	-----------	-------------------	--------------	---------

IMPERMEABILIZACIÓN Y DESAGÜE OCULTO

	544019680	<b>WALK LEVEL CHANNEL 15 cm</b>	Canal de 95 cm de longitud para piezas cerámicas de 15 cm de anchura.	172,50 €
	544019826	<b>WALK LEVEL CHANNEL 30 cm</b>	Canal de 95 cm de longitud para piezas cerámicas de 30 cm de anchura.	296,80 €
	544019772	<b>WALK LEVEL DRAIN 15 cm</b>	Desagüe de descarga de 1,38 l/s y salida Ø 63 mm macho, piezas de 15 cm.	68,35 €
	544019918	<b>WALK LEVEL DRAIN 30 cm</b>	Desagüe de descarga de 1,38 l/s y salida Ø 63 mm macho, piezas de 30 cm.	89,04 €
	544019697	<b>WALK LEVEL ADJUSTMENT 85 X 15 CM</b>		245,75 €
	544019833	<b>WALK LEVEL ADJUSTMENT 85 X 30 CM</b>		280,18 €
	544019703	<b>WALK LEVEL ADJUSTMENT 75 X 15 CM</b>		226,76 €
	544019840	<b>WALK LEVEL ADJUSTMENT 75 X 30 CM</b>		258,81 €
	544019710	<b>WALK LEVEL ADJUSTMENT 65 X 15 CM</b>		205,39 €
	544019857	<b>WALK LEVEL ADJUSTMENT 65 X 30 CM</b>		233,88 €
	544019727	<b>WALK LEVEL ADJUSTMENT 55 X 15 CM</b>		181,64 €
	544019864	<b>WALK LEVEL ADJUSTMENT 55 X 30 CM</b>	Pieza de ajuste de diferentes medidas de longitud para piezas cerámicas de 15 cm y 30 cm: 15, 25, 35, 45, 55, 65, 75 y 85 cm.	206,57 €
	544019734	<b>WALK LEVEL ADJUSTMENT 45 X 15 CM</b>		148,40 €
	544019871	<b>WALK LEVEL ADJUSTMENT 45 X 30 CM</b>		169,77 €
	544019741	<b>WALK LEVEL ADJUSTMENT 35 X 15 CM</b>		89,50 €
	544019888	<b>WALK LEVEL ADJUSTMENT 35 X 30 CM</b>		131,78 €
	544019758	<b>WALK LEVEL ADJUSTMENT 25 X 15 CM</b>		81,92 €
	544019895	<b>WALK LEVEL ADJUSTMENT 25 X 30 CM</b>		93,79 €
544019765	<b>WALK LEVEL ADJUSTMENT 15 X 15 CM</b>		49,86 €	
544019901	<b>WALK LEVEL ADJUSTMENT 15 X 30 CM</b>		56,99 €	
	596350168	<b>WALK LEVEL LATERAL DRAIN 15 cm</b>	Desagüe de descarga de 0,68 l/s y salida lateral Ø 50 mm macho, piezas de 15 cm.	68,35 €
	596350175	<b>WALK LEVEL LATERAL DRAIN 30 cm</b>	Desagüe de descarga de 0,68 l/s y salida lateral Ø 50 mm macho, piezas de 30 cm.	89,04 €
	544019789	<b>WALK LEVEL CORNER 15 cm</b>	Pieza de esquina para piezas cerámicas de 15 cm.	68,35 €
	544019925	<b>WALK LEVEL CORNER 30 cm</b>	Pieza de esquina para piezas cerámicas de 30 cm.	89,04 €
	596350441	<b>WALK LEVEL OUTSIDE CORNER 15 cm</b>	Pieza de esquina para piezas cerámicas de 15 cm.	68,35 €
	596350458	<b>WALK LEVEL OUTSIDE CORNER 30 cm</b>	Pieza de esquina para piezas cerámicas de 30 cm.	89,04 €
	544019796	<b>WALK LEVEL CORNER DRAIN 15 cm</b>	Desagüe de esquina de descarga de 1,38 l/s y salida Ø 63 mm macho, piezas de 15 cm.	68,35 €
	544019932	<b>WALK LEVEL CORNER DRAIN 30 cm</b>	Desagüe de esquina de descarga de 1,38 l/s y salida Ø 63 mm macho, piezas de 30 cm.	89,04 €
	544019802	<b>WALK LEVEL SIDE A 15 cm</b>	Terminal de inicio de la canal para piezas cerámicas de 15 cm de anchura.	25,50 €
	544019949	<b>WALK LEVEL SIDE A 30 cm</b>	Terminal de inicio de la canal para piezas cerámicas de 30 cm de anchura.	29,68 €
	544019819	<b>WALK LEVEL SIDE B 15 cm</b>	Terminal de cierre de la canal para piezas cerámicas de 15 cm de anchura.	25,50 €
	544019956	<b>WALK LEVEL SIDE B 30 cm</b>	Terminal de cierre de la canal para piezas cerámicas de 30 cm de anchura.	29,68 €

IMPERMEABILIZACIÓN Y DESAGÜES OCULTOS

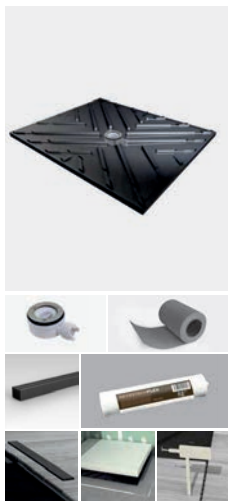

**PLATO DE DUCHA PREFABRICADO OCULTO**

INCLUYE: **PLATO LEVEL** prefabricado con sumidero sífónico horizontal convertible en no sífónico, banda perimetral impermeabilizante **ECODRY BANDA**, piezas de remate de paredes, soportes para cerámica, adhesivo especial **REVESTTECHFLEX**, protector en instalación y llave para limpieza.

		medida	€
544015941	<b>PLATO LEVEL 60x100</b>	60 x 100 cm	664,83
544015200	<b>PLATO LEVEL 70x90</b>	70 x 90 cm	686,20
544015958	<b>PLATO LEVEL 70x100</b>	70 x 100 cm	736,06
544015965	<b>PLATO LEVEL 70x120</b>	70 x 120 cm	835,79
544015156	<b>PLATO LEVEL 80x90</b>	80 x 90 cm	750,31
544015224	<b>PLATO LEVEL 80x100</b>	80 x 100 cm	807,30
544015231	<b>PLATO LEVEL 80x120</b>	80 x 120 cm	921,27
544015972	<b>PLATO LEVEL 80x140</b>	80 x 140 cm	1035,24
544015248	<b>PLATO LEVEL 90x90</b>	90 x 90 cm	814,42
544015255	<b>PLATO LEVEL 90x100</b>	90 x 100 cm	878,53
544015194	<b>PLATO LEVEL 90x120</b>	90 x 120 cm	1006,75
544015989	<b>PLATO LEVEL 90x140</b>	90 x 140 cm	1134,96
544015309	<b>PLATO LEVEL 100x100</b>	100 x 100 cm	949,76
544015316	<b>PLATO LEVEL 100x120</b>	100 x 120 cm	1092,22
544015996	<b>PLATO LEVEL 100x140</b>	100 x 140 cm	1234,69

FABRICACIÓN A MEDIDA BAJO PEDIDO



**DESAGÜE LINEAL OCULTO**

INCLUYE: 1. Base **LINEAL LEVEL** con lámina **ECODRY 50** termosellada, sumidero sífónico horizontal convertible en no sífónico, lámina de impermeabilización **ECODRY 50** de 1,5 x 2 m, adhesivo especial **REVESTTECHFLEX** y gancho para levantar la pieza cerámica.

		medida	espacio pieza	€
544015552	<b>LINEAL LEVEL 10x60</b>	13,8 x 63,8 cm	10 x 60 cm	306,30
544015576	<b>LINEAL LEVEL 10x70</b>	13,8 x 73,8 cm	10 x 70 cm	315,80
544015583	<b>LINEAL LEVEL 10x80</b>	13,8 x 83,8 cm	10 x 80 cm	326,48
544015910	<b>LINEAL LEVEL 10x90</b>	13,8 x 93,8 cm	10 x 90 cm	337,16
544015705	<b>LINEAL LEVEL 20x60</b>	23,8 x 63,8 cm	20 x 60 cm	351,41
544015712	<b>LINEAL LEVEL 20x70</b>	23,8 x 73,8 cm	20 x 70 cm	369,22
544015590	<b>LINEAL LEVEL 20x80</b>	23,8 x 83,8 cm	20 x 80 cm	387,03
544015927	<b>LINEAL LEVEL 20x90</b>	23,8 x 93,8 cm	20 x 90 cm	404,84

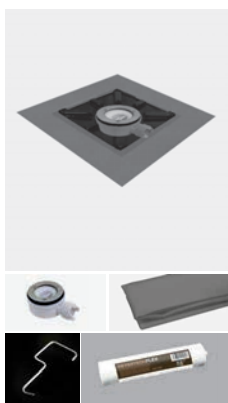

**DESAGÜE CUADRADO OCULTO**

INCLUYE: 1. Base **SUMI LEVEL** con lámina **ECODRY 50** termosellada, sumidero sífónico horizontal convertible en no sífónico, lámina de impermeabilización **ECODRY 50** de 1,5 x 2 m, adhesivo especial **REVESTTECHFLEX** y gancho para levantar la pieza cerámica.

		medida	espacio pieza	€
544015361	<b>SUMI LEVEL 20</b>	23,8 x 23,8 cm	23,8 x 23,8 cm	281,37
544015606	<b>SUMI LEVEL 30</b>	33,8 x 33,8 cm	33,8 x 33,8 cm	324,11
544015903	<b>SUMI LEVEL 40</b>	43,8 x 43,8 cm	43,8 x 43,8 cm	379,90

FABRICACIÓN A MEDIDA BAJO PEDIDO

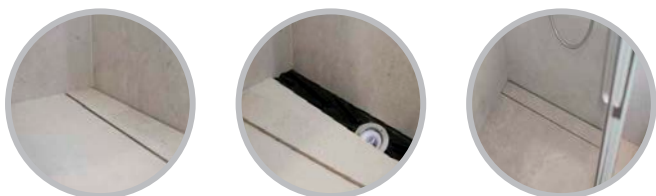

KITS DE IMPERMEABILIZACIÓN Y DESAGÜE

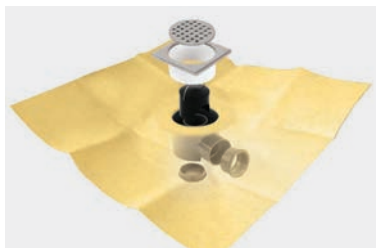

			medida lámina	€
Kit de sumidero sífónico PREMIER con rejilla para encastrar de 10,7 x 10,7 cm y con lámina impermeabilizante DRY50 sellada a él, para garantizar el punto más crítico.  Salidas: horizontal y vertical (Ø 40/50H_54 litros/minuto). Altura: 82 mm.	544010380	• DRY50 SUMI LUXE 025	0,5 x 0,5 m	71,23
	544010397	• DRY50 SUMI LUXE 144	1,2 x 1,2 m	97,16
	544010403	• DRY50 SUMI LUXE 225	1,5 x 1,5 m	113,56
	544010304	▲ DRY50 SUMI LUXE 240	1,2 x 2 m	116,08
	544011516	▲ DRY50 SUMI LUXE 240D	1,2 x 2 m	116,08
	544010410	▲ DRY50 SUMI LUXE 300	1,5 x 2 m	123,65
	544011547	▲ DRY50 SUMI LUXE 300D	1,5 x 2 m	123,65
	544010427	▲ DRY50 SUMI LUXE 375	1,5 x 2,5 m	133,75
	544011554	▲ DRY50 SUMI LUXE 375D	1,5 x 2,5 m	133,75

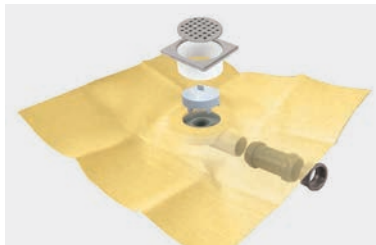

			medida lámina	€
Kit de sumidero sífónico FLAT con rejilla para encastrar de 10,7 x 10,7 cm y con lámina impermeabilizante DRY50 sellada a él, para garantizar el punto más crítico.  Salidas: horizontal (Ø 40/50H_30 litros/minuto). Altura: 65 mm.	544010373	• DRY50 SUMI FLAT LUXE 025	0,5 x 0,5 m	80,14
	544010328	• DRY50 SUMI FLAT LUXE 144	1,2 x 1,2 m	104,72
	544010335	• DRY50 SUMI FLAT LUXE 225	1,5 x 1,5 m	119,87
	544010342	▲ DRY50 SUMI FLAT LUXE 240	1,2 x 2 m	122,39
	544011424	▲ DRY50 SUMI FLAT LUXE 240D	1,2 x 2 m	122,39
	544010359	▲ DRY50 SUMI FLAT LUXE 300	1,5 x 2 m	128,70
	544011561	▲ DRY50 SUMI FLAT LUXE 300D	1,5 x 2 m	128,70
	544010366	▲ DRY50 SUMI FLAT LUXE 375	1,5 x 2,5 m	140,05
	544011578	▲ DRY50 SUMI FLAT LUXE 375D	1,5 x 2,5 m	140,05

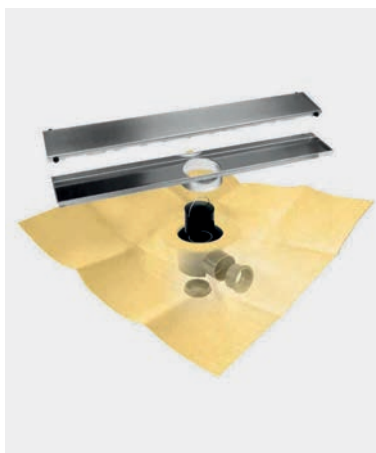

			rejilla	lámina	€
Kit de canaleta con rejilla lineal y lámina impermeabilizante DRY50 termosellada al sumidero PREMIER.  Salidas: horizontal y vertical (Ø 40/50H_54 litros/minuto). Altura: 82 mm.	544010908	• DRY50 LINEAL PREMIER 60 acero	60 cm	1,2 x 2 m	267,12
	544011011	• DRY50 LINEAL PREMIER 60 chrome			
	544010823	• DRY50 LINEAL PREMIER 60 cuadros	70 cm	1,5 x 2 m	298,69
	544010915	• DRY50 LINEAL PREMIER 70 acero			
	544010960	• DRY50 LINEAL PREMIER 70 chrome	80 cm	1,5 x 2 m	334,11
	544010830	• DRY50 LINEAL PREMIER 70 cuadros			
	544010922	• DRY50 LINEAL PREMIER 80 acero	90 cm	1,5 x 2 m	365,12
	544010977	• DRY50 LINEAL PREMIER 80 chrome			
	544010939	• DRY50 LINEAL PREMIER 80 cuadros	100 cm	1,5 x 2 m	395,62
	544010984	• DRY50 LINEAL PREMIER 90 acero			
	544010984	• DRY50 LINEAL PREMIER 90 chrome	120 cm	1,5 x 2 m	445,07
	544010854	• DRY50 LINEAL PREMIER 90 cuadros			
	544010946	* DRY50 LINEAL PREMIER 100 acero	100 cm	1,5 x 2 m	395,62
	544010991	* DRY50 LINEAL PREMIER 100 chrome			
	544010861	* DRY50 LINEAL PREMIER 100 cuadros	120 cm	1,5 x 2 m	445,07
	544010953	* DRY50 LINEAL PREMIER 120 acero			
544011998	* DRY50 LINEAL PREMIER 120 chrome	120 cm	1,5 x 2 m	445,07	
544011004	* DRY50 LINEAL PREMIER 120 cuadros				

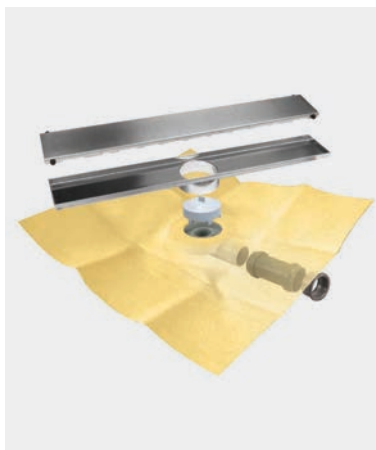

			rejilla	lámina	€
Kit de canaleta con rejilla lineal y lámina impermeabilizante DRY50 termosellada al sumidero FLAT.  Salidas: horizontal (Ø 40/50H_30 litros/minuto). Altura: 65 mm.	544011028	• DRY50 LINEAL FLAT 60 acero	60 cm	1,2 x 2 m	277,06
	544011110	• DRY50 LINEAL FLAT 60 chrome			
	544011035	• DRY50 LINEAL FLAT 60 cuadros			
	544011066	• DRY50 LINEAL FLAT 70 acero	70 cm	1,5 x 2 m	309,15
	544011655	• DRY50 LINEAL FLAT 70 chrome			
	544011042	• DRY50 LINEAL FLAT 70 cuadros			
	544011073	• DRY50 LINEAL FLAT 80 acero	80 cm	1,5 x 2 m	345,81
	544011103	• DRY50 LINEAL FLAT 80 chrome			
	544011059	• DRY50 LINEAL FLAT 80 cuadros			
	544011080	• DRY50 LINEAL FLAT 90 acero	90 cm	1,5 x 2 m	377,90
	544011172	• DRY50 LINEAL FLAT 90 chrome			
	544011141	• DRY50 LINEAL FLAT 90 cuadros			
	544011097	* DRY50 LINEAL FLAT 100 acero	100 cm	1,5 x 2 m	409,47
	544011189	* DRY50 LINEAL FLAT 100 chrome			
	544011134	* DRY50 LINEAL FLAT 100 cuadros			
	544011127	* DRY50 LINEAL FLAT 120 acero	120 cm	1,5 x 2 m	460,65
	544012513	* DRY50 LINEAL FLAT 120 chrome			
	544011158	* DRY50 LINEAL FLAT 120 cuadros			

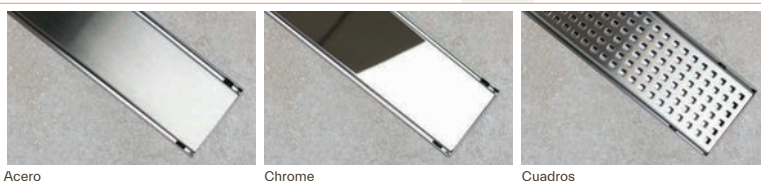

Acero

Chrome

Cuadros

Posición del sumidero en la lámina DRY50:



OPCIÓN DE PERSONALIZACIÓN LÁSER

Las rejillas lineales de diseño ACERO y CHROME pueden ser grabadas mediante técnica láser, con el logotipo de empresa. Consultar condiciones al Dpto. Comercial.

KITS DE IMPERMEABILIZACIÓN Y DESAGÜE

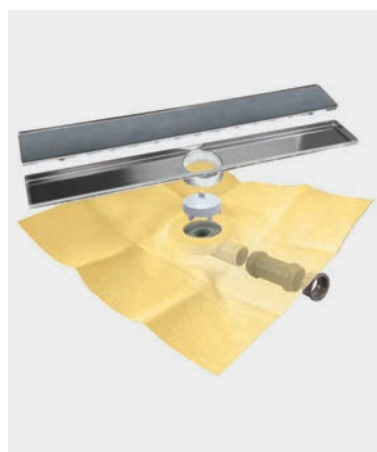
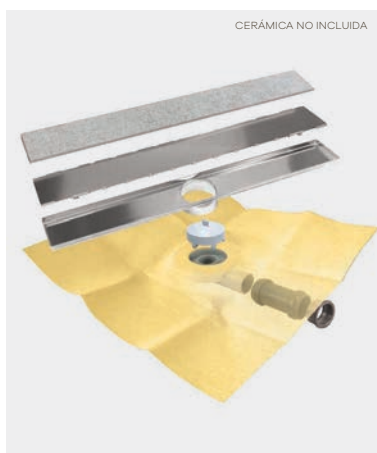
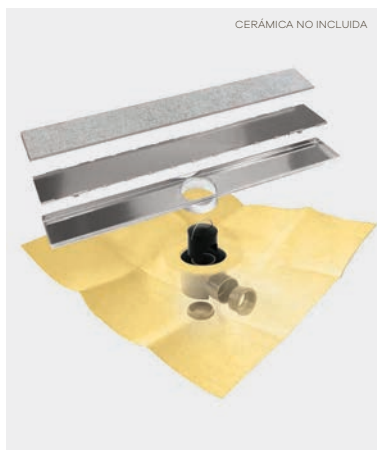

		rejilla	lámina	€
544012209	•DRY50 LINEAL PREMIER 60 revestible	60 cm	1,2 x 2 m	308,67
544012100	•DRY50 LINEAL PREMIER 70 revestible	70 cm	1,5 x 2 m	340,24
544012186	•DRY50 LINEAL PREMIER 80 revestible	80 cm	1,5 x 2 m	375,67
544012254	•DRY50 LINEAL PREMIER 90 revestible	90 cm	1,5 x 2 m	406,68
544011950	•DRY50 LINEAL PREMIER 100 revestible	100 cm	1,5 x 2 m	437,17
544012612	•DRY50 LINEAL PREMIER 120 revestible	120 cm	1,5 x 2 m	486,62

		rejilla	lámina	€
544012124	•DRY50 LINEAL FLAT 60 revestible	60 cm	1,2 x 2 m	318,61
544011967	•DRY50 LINEAL FLAT 70 revestible	70 cm	1,5 x 2 m	350,22
544012193	•DRY50 LINEAL FLAT 80 revestible	80 cm	1,5 x 2 m	387,36
544012216	•DRY50 LINEAL FLAT 90 revestible	90 cm	1,5 x 2 m	419,45
544012544	•DRY50 LINEAL FLAT 100 revestible	100 cm	1,5 x 2 m	451,02
544012551	•DRY50 LINEAL FLAT 120 revestible	120 cm	1,5 x 2 m	502,20



		rejilla	lámina	€
544015767	•DRY50 LINEAL FLAT 60 mc	60 cm	1,2 x 2 m	318,61
544015934	•DRY50 LINEAL FLAT 70 mc	70 cm	1,5 x 2 m	350,22
544016252	•DRY50 LINEAL FLAT 80 mc	80 cm	1,5 x 2 m	387,36
544016382	•DRY50 LINEAL FLAT 90 mc	90 cm	1,5 x 2 m	419,45
544016399	•DRY50 LINEAL FLAT 100 mc	100 cm	1,5 x 2 m	451,02
544016269	•DRY50 LINEAL FLAT 120 mc	120 cm	1,5 x 2 m	502,20

contiene:  
geotextil autoadhesivo para colocar en la parte superior de la rejilla, para el mejor agarre del revestimiento.

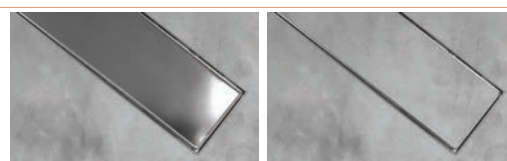

Posición del sumidero en la lámina DRY50:

•  
Versión  
descentrada  
vertical



KITS DE IMPERMEABILIZACIÓN Y DESAGÜE

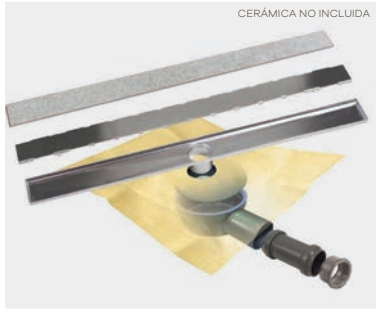

Kit de canaleta con rejilla lineal preparada para revestir y con lámina impermeabilizante **DRY50** termosellada al sumidero NOVO.

Salida: horizontal (Ø 40/50H\_36 litros/minuto).  
Altura: 60 mm.

544012957

• **DRY50 LINEAL SLIM 60 revestible**

rejilla lámina €  
60 cm 1,5 x 2 m 318,61

544012995

• **DRY50 LINEAL SLIM 70 revestible**

70 cm 1,5 x 2 m 350,22

544013039

• **DRY50 LINEAL SLIM 90 revestible**

90 cm 1,5 x 2 m 419,45

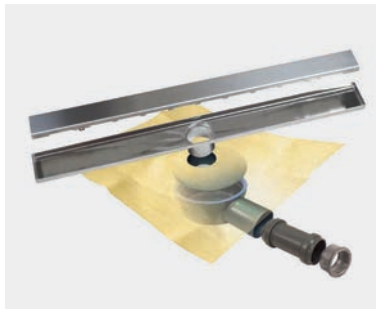

Kit de canaleta con rejilla lineal disponible en dos diseños y con lámina impermeabilizante **DRY50** termosellada al sumidero NOVO.

Salida: horizontal (Ø 40/50H\_36 litros/minuto).  
Altura: 60 mm.

544012933

• **DRY50 LINEAL SLIM 60 acero**

rejilla lámina €

544012926

• **DRY50 LINEAL SLIM 60 cuadros**

60 cm 1,5 x 2 m 277,06

544012971

• **DRY50 LINEAL SLIM 70 acero**

70 cm 1,5 x 2 m 309,15

544012964

• **DRY50 LINEAL SLIM 70 cuadros**

544013015

• **DRY50 LINEAL SLIM 90 acero**

90 cm 1,5 x 2 m 377,90

544013008

• **DRY50 LINEAL SLIM 90 cuadros**

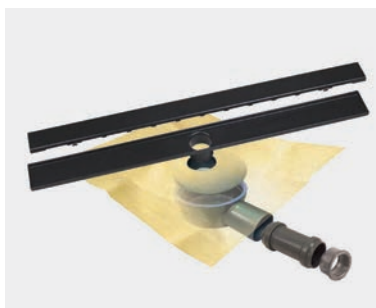

Kit de canaleta con rejilla lineal lacadas en negro y con lámina impermeabilizante **DRY50** termosellada al sumidero NOVO.

Salida: horizontal (Ø 40/50H\_36 litros/minuto).  
Altura: 60 mm.

544016344

• **DRY50 LINEAL SLIM 60 black**

rejilla lámina €

544016351

• **DRY50 LINEAL SLIM 70 black**

70 cm 1,5 x 2 m 487,23

544016368

• **DRY50 LINEAL SLIM 90 black**

90 cm 1,5 x 2 m 555,98

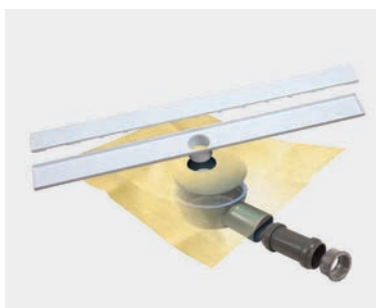

Kit de canaleta con rejilla lineal lacadas en blanco y con lámina impermeabilizante **DRY50** termosellada al sumidero NOVO.

Salida: horizontal (Ø 40/50H\_36 litros/minuto).  
Altura: 60 mm.

544016313

• **DRY50 LINEAL SLIM 60 white**

rejilla lámina €

544016337

• **DRY50 LINEAL SLIM 70 white**

70 cm 1,5 x 2 m 487,23

544016320

• **DRY50 LINEAL SLIM 90 white**

90 cm 1,5 x 2 m 555,98



Posición del sumidero en la lámina **DRY50**:

• Versión descentrada vertical



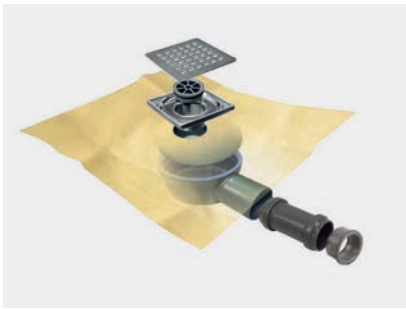

descripción	lámina	€
<p>Kit de sumidero BASIC y rejilla cuadrada de 10,5 x 10,5 cm con acabado perforado de diseño cuadros, lámina impermeabilizante <b>DRY40</b> de 25 x 25 cm termosellada a la tapa y lámina <b>DRY40</b> suelta de 1,5 x 2 m (3 m<sup>2</sup>).</p> <p>Altura total (sumidero + rejilla): 60 mm.</p>	25 x 25 cm	84,00



descripción	lámina	€
<p>Kit de sumidero BASIC y rejilla lineal de 6,1 cm de ancho con acabado perforado de diseño cuadros y lámina impermeabilizante <b>DRY40</b> de 25 x 25 cm termosellada a la tapa y lámina <b>DRY40</b> suelta de 1,5 x 2 m (3 m<sup>2</sup>).</p> <p>Altura total (sumidero + rejilla): 77,2 mm.</p>	25 x 25 cm	218,44
	25 x 25 cm	225,57
	25 x 25 cm	235,07
	25 x 25 cm	245,75
	25 x 25 cm	258,81
	25 x 25 cm	271,87
	25 x 25 cm	294,43

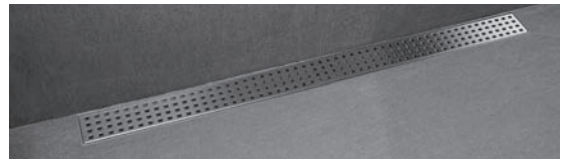

**2 SOLUCIONES EN 1**











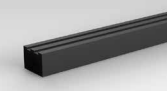

revestible o acero









descripción	referencia	descripción	lámina	€
<p>Kit de sumidero BASIC y rejilla lineal de 6,1 cm de ancho que ofrece dos tipos de acabado: revestible por un lado y acero por el otro, con lámina impermeabilizante <b>DRY40</b> de 25 x 25 cm termosellada a la tapa y lámina <b>DRY40</b> suelta de 1,5 x 2 m (3 m<sup>2</sup>).</p> <p>Altura total (sumidero + rejilla): 77,2 mm.</p>	544018348	<b>LINEAL BASIC DUO 50</b>	25 x 25 cm	218,44
	544018362	<b>LINEAL BASIC DUO 60</b>	25 x 25 cm	225,57
	544018379	<b>LINEAL BASIC DUO 70</b>	25 x 25 cm	235,07
	544018386	<b>LINEAL BASIC DUO 80</b>	25 x 25 cm	245,75
	544018393	<b>LINEAL BASIC DUO 90</b>	25 x 25 cm	258,81
	544018409	<b>LINEAL BASIC DUO 100</b>	25 x 25 cm	271,87
	544018416	<b>LINEAL BASIC DUO 120</b>	25 x 25 cm	294,43





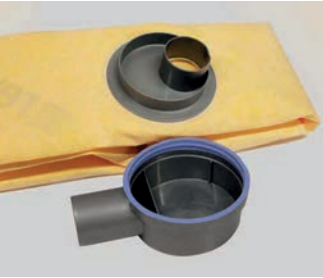



## PIEZAS SUeltas / RECAMBIOS

	referencia	descripción	€
	544016481	<b>SUMIDERO LEVEL</b>	33,24
	544016498	<b>PIEZAS REMATE DE PAREDES 14 x 14 x 2000 mm</b>	5,94
	544016504	<b>PERFIL PCV BISEL 31 X 5 X 2000 mm</b>	6,53
	544015323	<b>REVESTTECHFLEX</b>	18,40
	544016511	<b>LLAVE LEVEL</b>	23,74
	544016528	<b>GANCHO REJILLA</b>	5,94
	544016535	<b>CIERRE HIDRÁULICO ASA</b>	15,15
	544016542	<b>CIERRE HIDRÁULICO FLAT REVESTTECH</b>	15,15
	544016559	<b>ADAPTADOR PP/PVC50</b>	12,62
	544016566	<b>REDUCTOR 50/40</b>	7,72
	544016573	<b>TAPA SELLADO</b>	7,72
	544011271	<b>ELEVADOR MARCO ACERO SUMI LUXE</b>	32,05
	544012650	<b>ELEVADOR MARCO ACERO FLAT</b>	
	544016580	<b>REJILLA SUMI LUXE 32 AGUJEROS</b>	29,66
	544011264	<b>ELEVADOR BLANCO SUMI</b>	24,61



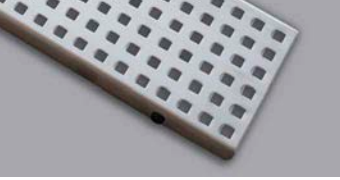
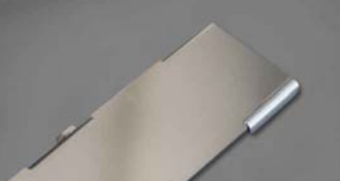
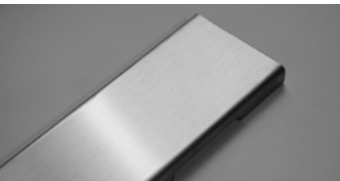

## PIEZAS SUeltas / RECAMBIOS

	referencia	descripción	€
	544014951	<b>SUMIDERO PREMIER</b> (lámina DRY50 termosellada de 1,5x2m)	93,20
	544014548	<b>SUMIDERO FLAT</b> (lámina DRY50 termosellada de 1,5x2m)	105,13
	544017273	<b>SUMIDERO NOVO</b> (lámina DRY50 termosellada de 1,5x2m)	105,13
	544017129	<b>CANALETA LINEAL 60</b>	163,69
	544017136	<b>CANALETA LINEAL 70</b>	190,96
	544017143	<b>CANALETA LINEAL 80</b>	221,58
	544017150	<b>CANALETA LINEAL 90</b>	248,36
	544017167	<b>CANALETA LINEAL 100</b>	274,71
	544017174	<b>CANALETA LINEAL 120</b>	317,43
	544017181	<b>CANALETA LINEAL SLIM 60</b>	163,69
	544017198	<b>CANALETA LINEAL SLIM 70</b>	190,96
	544017204	<b>CANALETA LINEAL SLIM 90</b>	248,36
	544017211	<b>CANALETA LINEAL SLIM 60 BLANCA</b>	246,79
	544017228	<b>CANALETA LINEAL SLIM 70 BLANCA</b>	274,06
	544017235	<b>CANALETA LINEAL SLIM 90 BLANCA</b>	331,46
	544017242	<b>CANALETA LINEAL SLIM 60 NEGRA</b>	246,79
	544017259	<b>CANALETA LINEAL SLIM 70 NEGRA</b>	274,06
	544017266	<b>CANALETA LINEAL SLIM 90 NEGRA</b>	331,46

REJILLAS

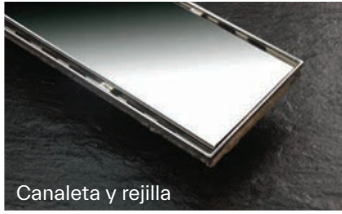
	referencia	descripción	€
	544016931	REJILLA LINEAL 60 REVESTIBLE	168,96
	544016948	REJILLA LINEAL 70 REVESTIBLE	187,15
	544016955	REJILLA LINEAL 80 REVESTIBLE	207,55
	544016962	REJILLA LINEAL 90 REVESTIBLE	225,41
	544016979	REJILLA LINEAL 100 REVESTIBLE	242,98
	544016986	REJILLA LINEAL 120 REVESTIBLE	271,47
	544016665	REJILLA LINEAL 60 ACERO	109,13
	544016696	REJILLA LINEAL 70 ACERO	127,31
	544016733	REJILLA LINEAL 80 ACERO	147,72
	544016795	REJILLA LINEAL 90 ACERO	165,58
	544016849	REJILLA LINEAL 100 ACERO	183,15
	544016887	REJILLA LINEAL 120 ACERO	211,64
	544016672	REJILLA LINEAL 60 CHROME	109,13
	544016702	REJILLA LINEAL 70 CHROME	127,31
	544016740	REJILLA LINEAL 80 CHROME	147,72
	544016801	REJILLA LINEAL 90 CHROME	165,58
	544016856	REJILLA LINEAL 100 CHROME	183,15
	544016894	REJILLA LINEAL 120 CHROME	211,64
	544016658	REJILLA LINEAL 60 CUADROS	109,13
	544016689	REJILLA LINEAL 70 CUADROS	127,31
	544016757	REJILLA LINEAL 80 CUADROS	147,72
	544016788	REJILLA LINEAL 90 CUADROS	165,58
	544016832	REJILLA LINEAL 100 CUADROS	183,15
	544016900	REJILLA LINEAL 120 CUADROS	211,64
	544016993	REJILLA LINEAL SLIM 60 REVESTIBLE	168,96
	544017006	REJILLA LINEAL SLIM 70 REVESTIBLE	187,15
	544017013	REJILLA LINEAL SLIM 90 REVESTIBLE	225,41
	544017051	REJILLA LINEAL SLIM 60 ACERO	109,13
	544017068	REJILLA LINEAL SLIM 70 ACERO	127,31
	544017075	REJILLA LINEAL SLIM 90 ACERO	165,58
	544017020	REJILLA LINEAL SLIM 60 CUADROS	109,13
	544017037	REJILLA LINEAL SLIM 70 CUADROS	127,31
	544017044	REJILLA LINEAL SLIM 90 CUADROS	165,58
	544017297	REJILLA LINEAL SLIM 60 BLANCO	192,24
	544017303	REJILLA LINEAL SLIM 70 BLANCO	210,41
	544017310	REJILLA LINEAL SLIM 90 BLANCO	248,68
	544017327	REJILLA LINEAL SLIM 60 NEGRO	192,24
	544017334	REJILLA LINEAL SLIM 70 NEGRO	210,41
	544017341	REJILLA LINEAL SLIM 90 NEGRO	248,68

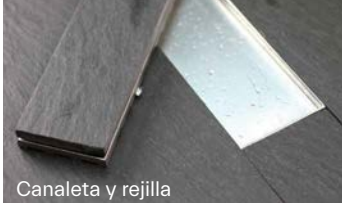
CYR: CANALETA Y REJILLA

 <p>Canaleta y rejilla</p>	544014593	<b>DRY50 CYR LINEAL 60 ACERO</b>	227,35
	544014654	<b>DRY50 CYR LINEAL 70 ACERO</b>	265,23
	544014715	<b>DRY50 CYR LINEAL 80 ACERO</b>	307,74
	544014777	<b>DRY50 CYR LINEAL 90 ACERO</b>	344,95
	544014838	<b>DRY50 CYR LINEAL 100 ACERO</b>	381,55
	544014883	<b>DRY50 CYR LINEAL 120 ACERO</b>	440,89
 <p>Canaleta y rejilla</p>	544014586	<b>DRY50 CYR LINEAL 60 CHROME</b>	227,35
	544014647	<b>DRY50 CYR LINEAL 70 CHROME</b>	265,23
	544014708	<b>DRY50 CYR LINEAL 80 CHROME</b>	307,74
	544014760	<b>DRY50 CYR LINEAL 90 CHROME</b>	344,95
	544014821	<b>DRY50 CYR LINEAL 100 CHROME</b>	381,55
	544014876	<b>DRY50 CYR LINEAL 120 CHROME</b>	440,89
 <p>Canaleta y rejilla</p>	544014579	<b>DRY50 CYR LINEAL 60 CUADROS</b>	227,35
	544014630	<b>DRY50 CYR LINEAL 70 CUADROS</b>	265,23
	544014692	<b>DRY50 CYR LINEAL 80 CUADROS</b>	307,74
	544014753	<b>DRY50 CYR LINEAL 90 CUADROS</b>	344,95
	544014814	<b>DRY50 CYR LINEAL 100 CUADROS</b>	381,55
	544014562	<b>DRY50 CYR LINEAL 120 CUADROS</b>	440,89
 <p>Canaleta y rejilla</p>	544014975	<b>DRY50 CYR LINEAL 60 REVESTIBLE</b>	277,21
	544014982	<b>DRY50 CYR LINEAL 70 REVESTIBLE</b>	315,09
	544014999	<b>DRY50 CYR LINEAL 80 REVESTIBLE</b>	357,60
	544015002	<b>DRY50 CYR LINEAL 90 REVESTIBLE</b>	394,82
	544015019	<b>DRY50 CYR LINEAL 100 REVESTIBLE</b>	431,42
	544015026	<b>DRY50 CYR LINEAL 120 REVESTIBLE</b>	490,75
 <p>Canaleta y rejilla</p>	544016276	<b>DRY50 CYR LINEAL 60 MC</b>	277,21
	544016283	<b>DRY50 CYR LINEAL 70 MC</b>	315,09
	544016290	<b>DRY50 CYR LINEAL 80 MC</b>	357,60
	544016610	<b>DRY50 CYR LINEAL 90 MC</b>	394,82
	544016627	<b>DRY50 CYR LINEAL 100 MC</b>	431,42
	544016306	<b>DRY50 CYR LINEAL 120 MC</b>	490,75



**revestech<sup>®</sup>**

---

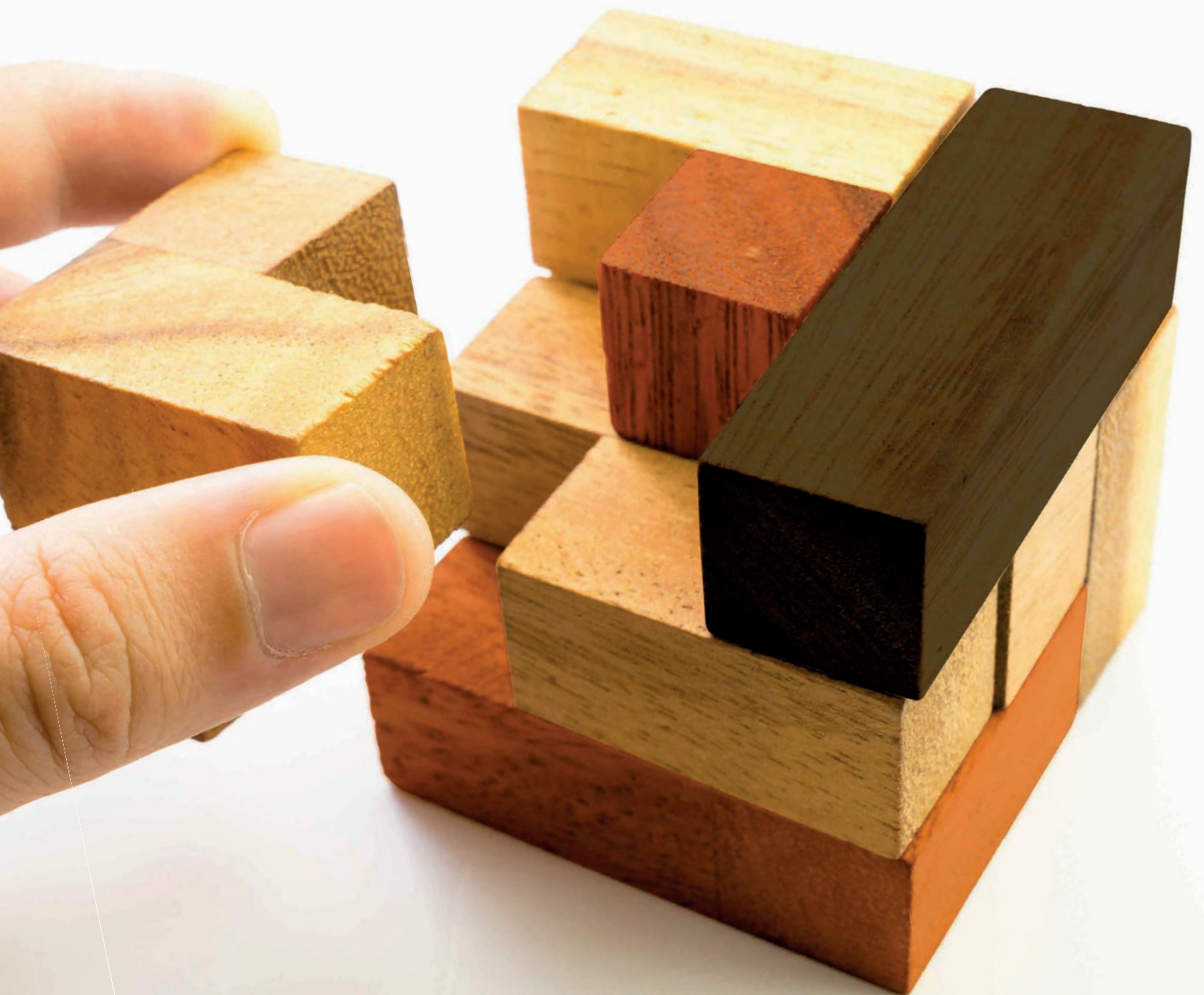

# RESUMEN DE SOLUCIONES

---

IMPERMEABILIZACIÓN	
<b>ECODRY120</b> .....	18
<b>ECODRY80</b> .....	20
<b>ECODRY50</b> .....	22
DESOLIDARIZACIÓN	
<b>DY50</b> .....	24
MULTIFUNCIÓN	
<b>ACU200</b> .....	26
<b>DITEC3</b> .....	28
CANALIZACIÓN	
<b>WALKLEVEL</b> .....	30
SOLUCIONES ESPECIALES	
<b>JOINT &amp; JOINT-S</b> .....	32
<b>SUBWATER</b> .....	34
DUCHAS.....	35
<b>PLATO LEVEL</b> .....	36
<b>LINEAL LEVEL</b> .....	40
<b>SUMI LEVEL</b> .....	42
<b>DRY50 LINEAL REVESTIBLE</b> .....	44
<b>DRY50 LINEAL MICROCEMENTO</b> .....	46
<b>DRY50 LINEAL</b> .....	48
<b>DRY50 SUMI LUXE</b> .....	50
<b>DRY50 LINEAL SLIM REVESTIBLE</b> .....	52
<b>DRY50 LINEAL SLIM</b> .....	54
<b>SUMI BASIC</b> .....	56
<b>LINEAL BASIC SQUARES</b> .....	58
<b>LINEAL BASIC DUO</b> .....	60

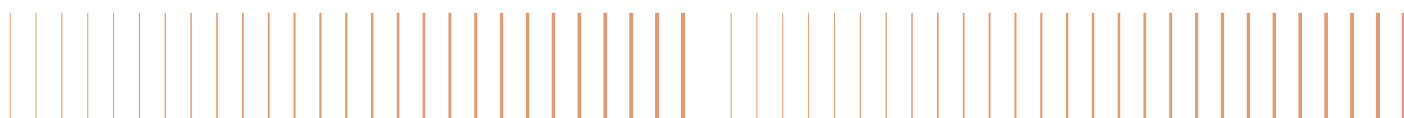

# ECODRY120

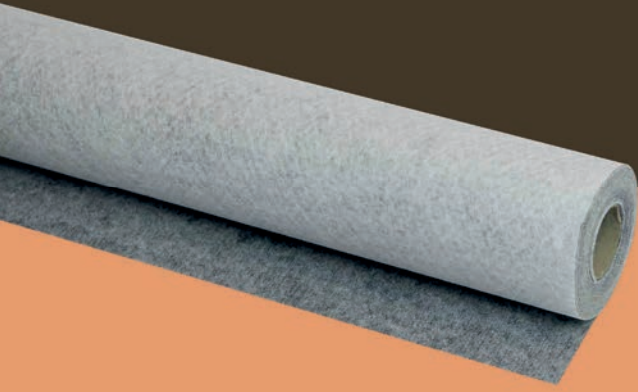

## IMPERMEABILIZACIÓN Y DESOLIDARIZACIÓN DE CUBIERTAS TERRAZAS AZOTEAS BALCONES PATIOS

Lámina multicapa eco-responsable para la impermeabilización y desolidarización bajo protección de espacios exteriores y cubiertas planas transitables y no transitables como terrazas, azoteas, balcones y patios. Idónea para la compensación del vapor en soportes con una humedad residual  $\leq 5\%$ .

Está compuesta por una membrana polimérica de poliolefinas termoplásticas de altas prestaciones CPE (EVA-based Circular Polymer), resultante de la transformación y tratamiento de materias primas de economía circular, y extrusionada sobre fibras de poliéster y polipropileno.

## PRODUCTO

Código	Producto	Rollo	m <sup>2</sup> /rollo
596351714	<b>ECODRY120 30</b>	Rollo de 1,5 m x 30 m	45 m <sup>2</sup>
596351721	<b>ECODRY120 20</b>	Rollo de 1,5 m x 20 m	30 m <sup>2</sup>
596351738	<b>ECODRY120 10</b>	Rollo de 1,5 m x 10 m	15 m <sup>2</sup>
596351745	<b>ECODRY120 5</b>	Rollo de 1,5 m x 5 m	7,5 m <sup>2</sup>

## FORMATOS

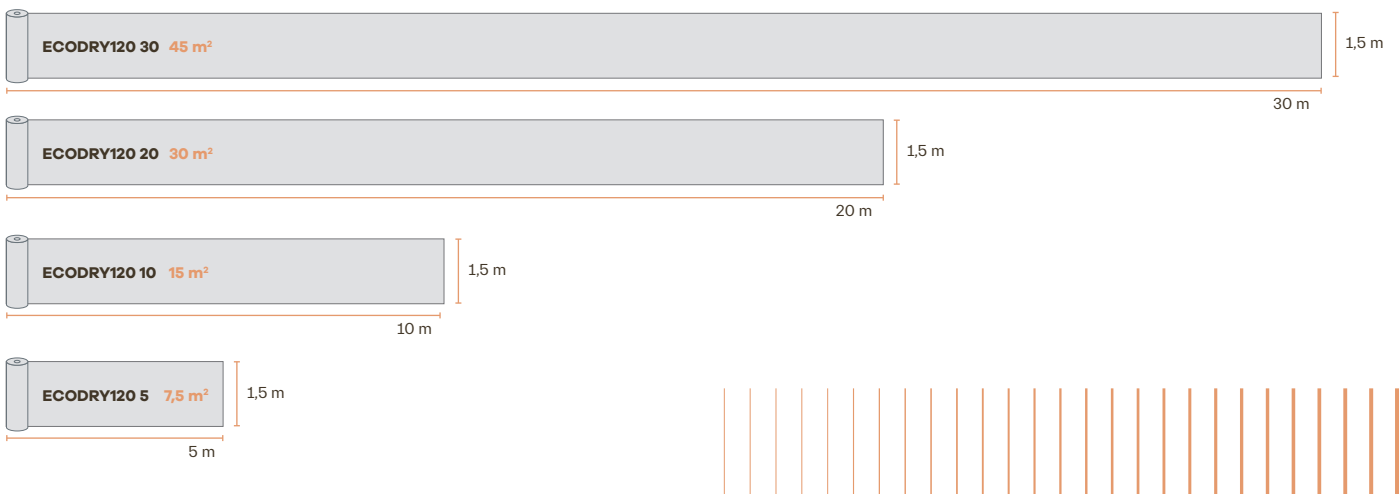

## CARACTERÍSTICAS



Fibras de **poliéster**

**CPE**  
 (EVA-based  
 Circular Polymer)

Fibras de **polipropileno**

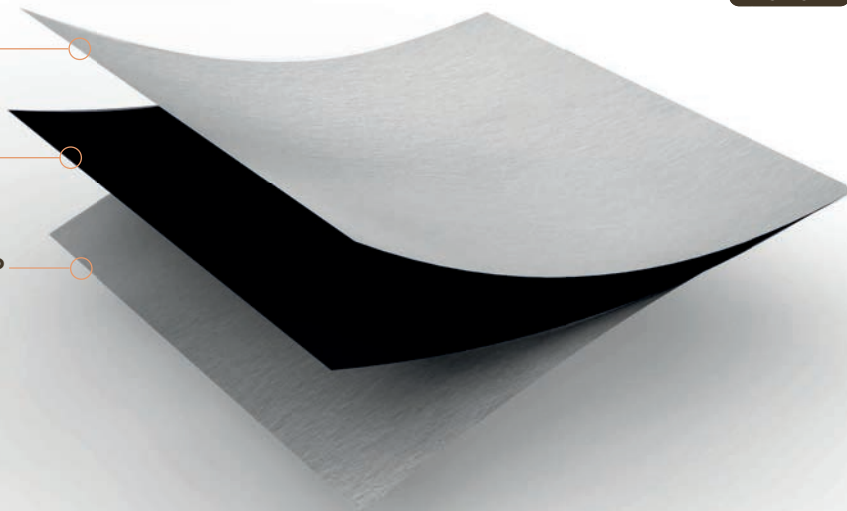

GARANTÍA  
 10 años  
 WARRANTY  
 10 years

**EPD**®

UNE-EN ISO 1425:2010, UNE-EN 15804:  
 EN 15804:2012 + A2:2019 and PCR 2019:14  
 Register number S-P-07301



EN 13956:2012

## INSTALACIÓN

cubiertas transitables con pavimento

cubiertas no transitables con grava

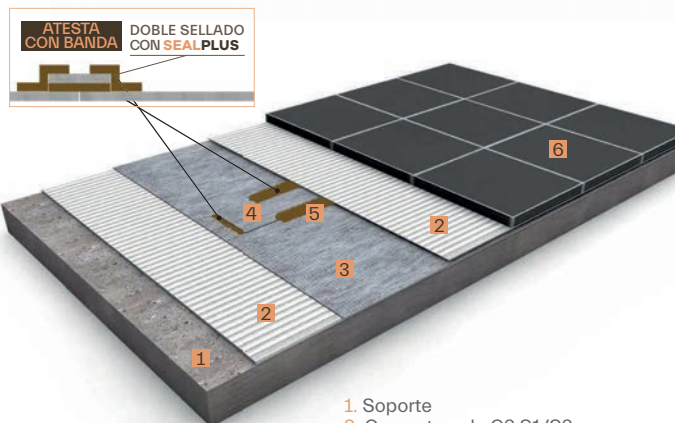

1. Soporte
2. Cemento cola C2 S1/S2
3. Lámina **ECODRY120** o **DRY120**
4. Banda de unión **ECODRY BANDA**
5. Adhesivo **SEALPLUS**
6. Pavimento

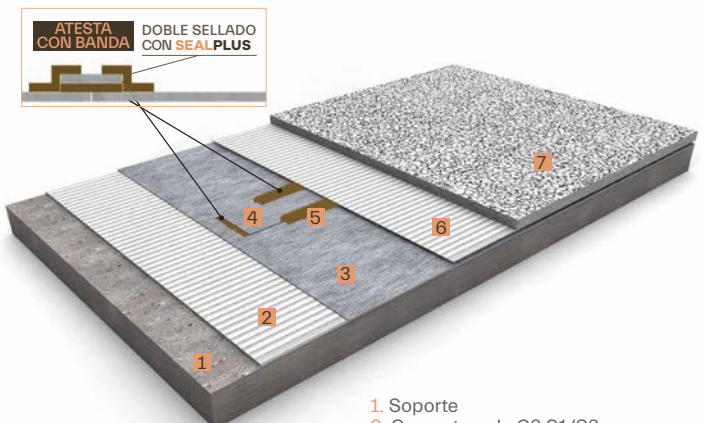

1. Soporte
2. Cemento cola C2 S1/S2
3. Lámina **ECODRY120** o **DRY120**
4. Banda de unión **ECODRY BANDA**
5. Adhesivo **SEALPLUS**
6. Geotextil de protección
7. Grava



VÍDEO DE INSTALACIÓN

\* Sistema válido para



# ECODRY80

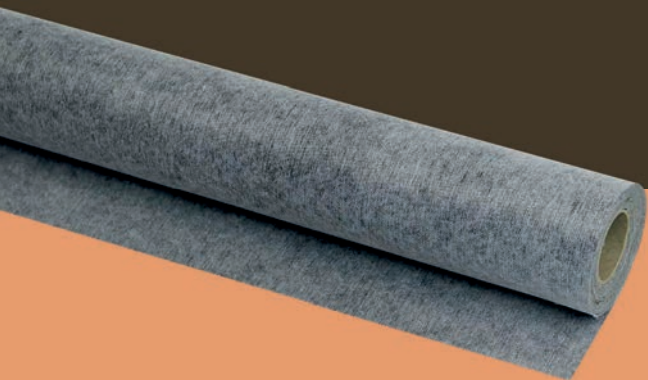

IMPERMEABILIZACIÓN Y  
DESOLIDARIZACIÓN DE  
CUBIERTAS  
TERRAZAS  
AZOTEAS  
BALCONES  
PATIOS  
JARDINERAS

Lámina eco-responsable para la impermeabilización y la desolidarización bajo protección de espacios exteriores y cubiertas planas transitables y no transitables como terrazas, azoteas, balcones, patios y jardineras.

Está compuesta por una membrana polimérica de poliolefinas termoplásticas de altas prestaciones CPE (EVA-based Circular Polymer), resultante de la transformación y tratamiento de materias primas de economía circular, y extrusionada sobre fibras de poliéster.

## PRODUCTO

Código	Producto	Rollo	m <sup>2</sup> /rollo
596351875	<b>ECODRY80 30</b>	Rollo de 1,5 m x 30 m	45 m <sup>2</sup>
596351882	<b>ECODRY80 20</b>	Rollo de 1,5 m x 20 m	30 m <sup>2</sup>
596351899	<b>ECODRY80 10</b>	Rollo de 1,5 m x 10 m	15 m <sup>2</sup>
596351905	<b>ECODRY80 5</b>	Rollo de 1,5 m x 5 m	7,5 m <sup>2</sup>

## FORMATOS

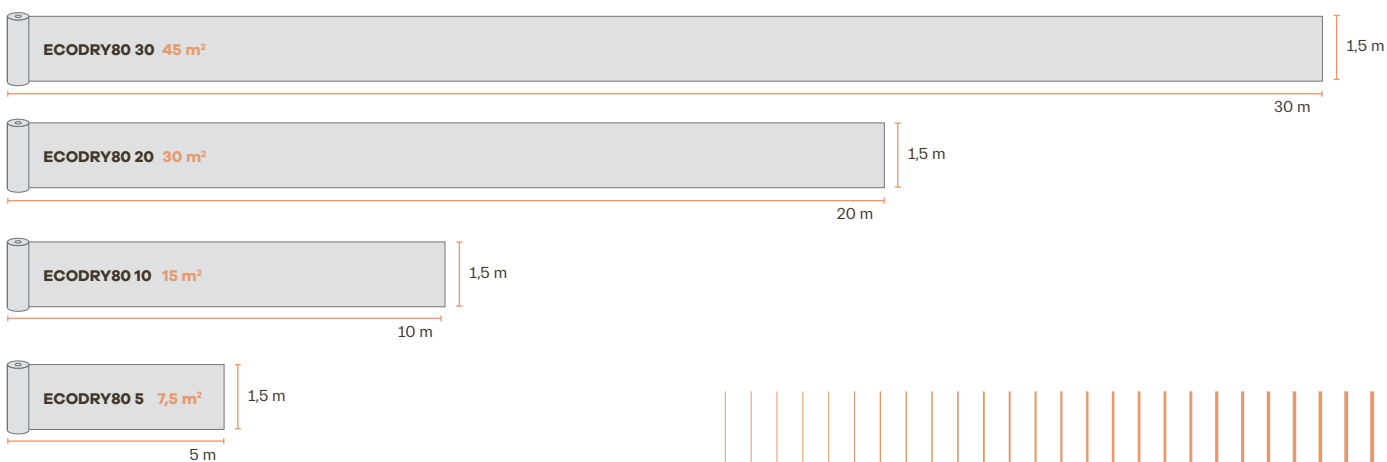

## CARACTERÍSTICAS



PESO



ESPESOR

Fibras de **poliéster**

**CPE**  
(EVA-based  
Circular Polymer)

Fibras de **poliéster**

GARANTÍA  
10 años  
WARRANTY  
10 years

EPD®

UNE-EN ISO 1425:2010, UNE-EN 15804:  
EN 15804:2012 + A2:2019 and PCR 2019:14  
Register number S-P-07301

CE

EN 13956:2012

## INSTALACIÓN

cubiertas transitables con pavimento

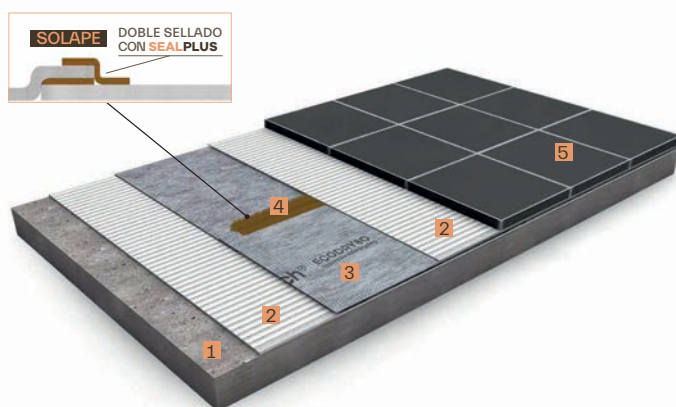

1. Soporte
2. Cemento cola C2 S1/S2
3. Lámina **ECODRY 80** o **DRY 80**
4. Adhesivo **SEALPLUS**
5. Pavimento

cubiertas no transitables con grava

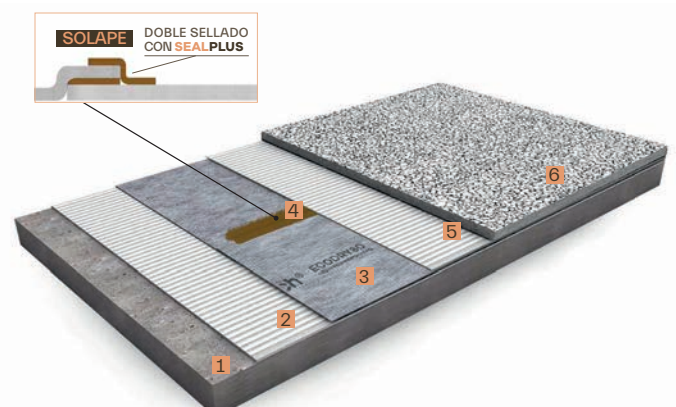

1. Soporte
2. Cemento cola C2 S1/S2
3. Lámina **ECODRY 80** o **DRY 80**
4. Adhesivo **SEALPLUS**
5. Geotextil de protección
6. Grava



VÍDEO DE INSTALACIÓN

\* Sistema válido para



# ECODRY50

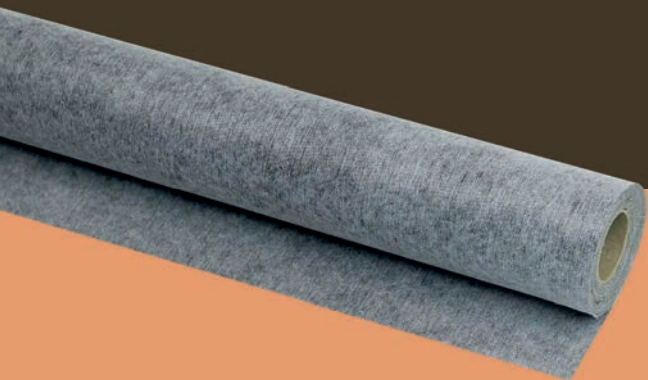

IMPERMEABILIZACIÓN DE  
TERRAZAS DE HASTA 50 m<sup>2</sup>  
BALCONES  
ALFÉIZARES  
CORNISAS  
INTERIORES  
ZONAS HÚMEDAS

Lámina eco-responsable para la impermeabilización bajo pavimento de pequeñas cubiertas planas transitables (balcones y terrazas) y de baños, paredes y suelos en zonas húmedas interiores.

Está compuesta por una membrana polimérica de poliolefinas termoplásticas de altas prestaciones CPE (EVA-based Circular Polymer), resultante de la transformación y tratamiento de materias primas de economía circular, y extrusionada sobre fibras de poliéster.

## PRODUCTO

Código	Producto	Rollo	m <sup>2</sup> /rollo
596351752	<b>ECODRY50 450</b>	Rollo de 1,5 m x 30 m	45 m <sup>2</sup>
596351851	<b>ECODRY50 30</b>	Rollo de 1,2 m x 20 m	36 m <sup>2</sup>
596351769	<b>ECODRY50 75</b>	Rollo de 1,5 m x 5 m	7,5 m <sup>2</sup>
596351868	<b>ECODRY50 5</b>	Rollo de 1,2 m x 5 m	6 m <sup>2</sup>

## FORMATOS

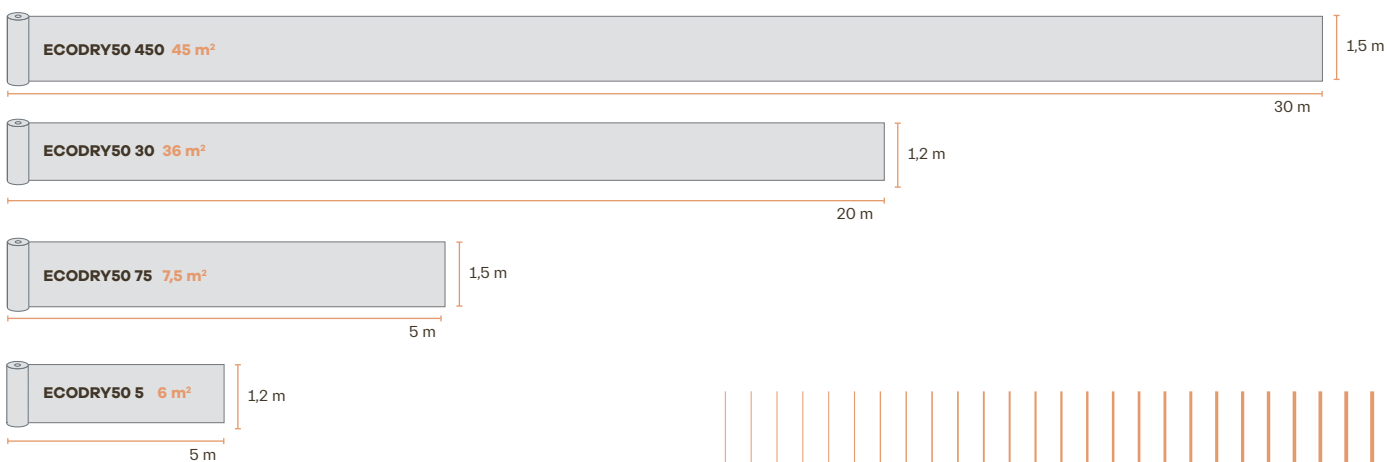

## CARACTERÍSTICAS



Fibras de **poliéster**

**CPE**  
(EVA-based  
Circular Polymer)

Fibras de **poliéster**

GARANTÍA  
10 años  
WARRANTY  
10 years

**EPD**®

UNE-EN ISO 1425:2010, UNE-EN 15804:  
EN 15804:2012 + A2:2019 and PCR 2019:14  
Register number S-P-07301

**CE**  
EN 13956:2012

## INSTALACIÓN

balcones, alféizares y cornisas con pavimento

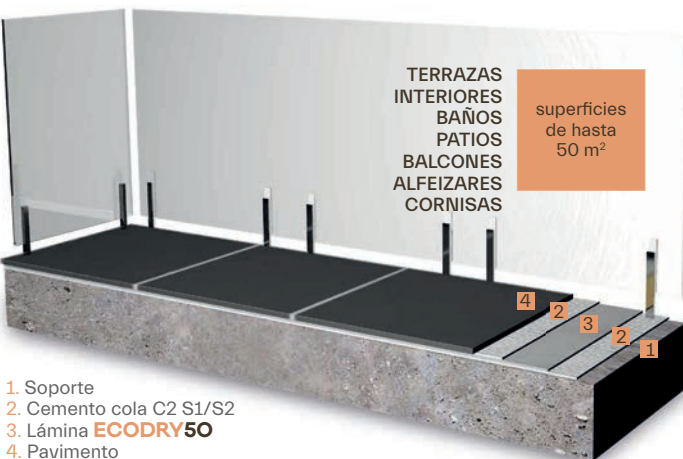

interiores y zonas húmedas con pavimento



VÍDEO DE INSTALACIÓN

\* Sistema válido para



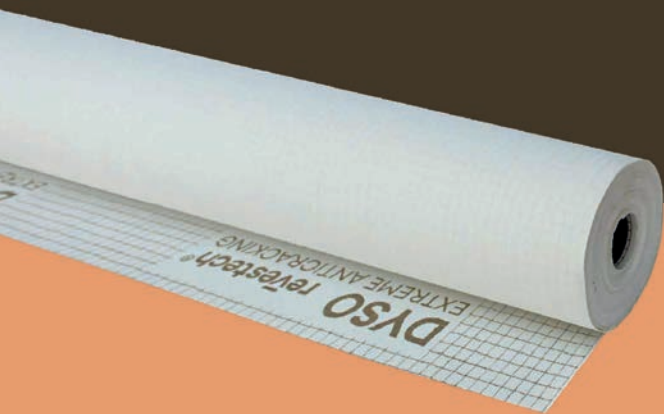

## DESOLIDARIZACIÓN EXTREMA ANTICRACKING DE SUPERFICIES INTERIORES, EXTERIORES Y SUELO RADIANTE.

Lámina flexible para la alta desolidarización bajo cerámica en espacios interiores. Tiene máxima resistencia a la deformación soportando grietas de hasta 20 mm. Neutraliza las tensiones que se producen entre el soporte y el revestimiento cerámico evitando su transmisión. Es también apta para espacios exteriores, siempre que se le añada la lámina de impermeabilización **ECODRY120/80/50**.

Está compuesta por una capa de elastómero construida en forma de célula abierta, para absorber los movimientos horizontales del soporte y recubierta de fibras de polipropileno, para el óptimo agarre con el cemento cola C2 S1/S2, usado en su instalación como lámina adherida.

## PRODUCTO

Código	Producto	Rollo	m <sup>2</sup> /rollo
544017778	<b>DYSO 30</b>	Rollo de 1,5 m x 20 m	30 m <sup>2</sup>
544016405	<b>DYSO 15</b>	Rollo de 1,5 m x 10 m	15 m <sup>2</sup>
544017761	<b>DYSO 7,5</b>	Rollo de 1,5 m x 5 m	7,5 m <sup>2</sup>

## FORMATOS

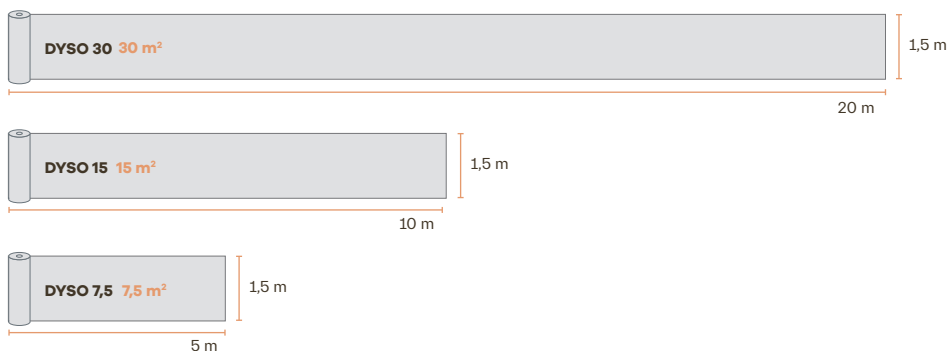

## TEST REAL DE TRACCIÓN



UN VIDEO VALE MÁS QUE MIL PALABRAS.

ESTE VIDEO TE VA A  
SORPRENDER.



## CARACTERÍSTICAS

Nº PATENTE: ES2722107 (A1) - 2019-08-07 DECOUPLING SHEET



Fibras de polipropileno

Capa elastómero en forma de célula abierta

Fibras de polipropileno



Soporta grietas de hasta 20 mm

GARANTÍA 10 años  
WARRANTY 10 years



EN 13956:2012

## INSTALACIÓN

### sustrato convencional

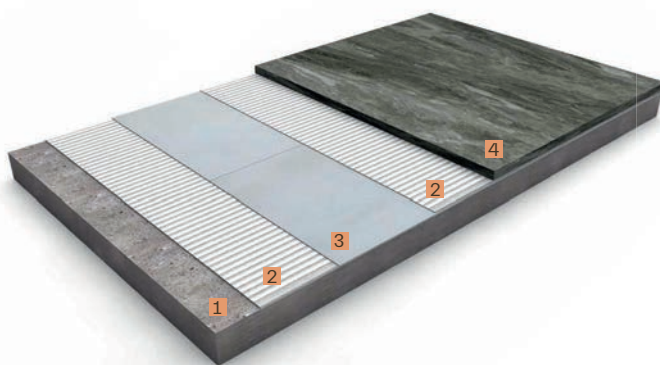

1. Soporte
2. Cemento cola C2 S1/S2
3. Lámina **DYSO**
4. Pavimento

### sustrato con calefacción radiante

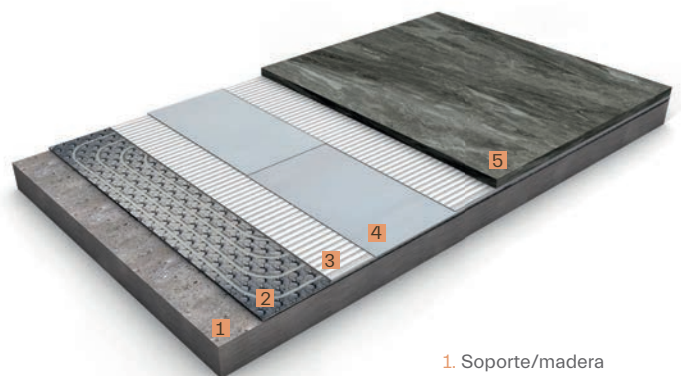

1. Soporte/madera
2. Calefacción radiante
3. Cemento cola C2 S1/S2
4. Lámina **DYSO**
5. Pavimento



VÍDEO DE INSTALACIÓN

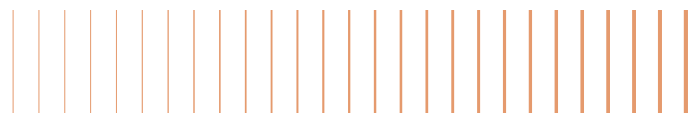



## SOLUCIÓN MULTIFUNCIÓN EXTERIORES E INTERIORES IMPERMEABILIZACIÓN, DESOLIDARIZACIÓN, INSONORIZACIÓN, COMPENSACION DEL VAPOR.

Lámina producida con la última tecnología de extrusión para la fabricación de composites. Está compuesta por 3 capas diferentes que ofrecen la multifuncionalidad a la lámina, tanto en interiores como en exteriores. Idónea para solucionar problemas de impermeabilización, desolidarización, insonorización y evitar la acumulación de presión de vapor en el soporte.

### COMPENSACION DEL VAPOR DEL SOPORTE

La capa de geotextil especial de su cara posterior, compensa el vapor y la humedad procedente del sustrato, evitando que las humedades del subsuelo traspasen al pavimento y a las juntas. De esta forma, estos quedan protegidos de eflorescencias por capilaridad y de moho. Algunas sales solubles en agua pueden ser transportadas por capilaridad a través de los materiales porosos y ser depositadas en su superficie cuando se evapora el agua por efecto de los rayos solares y/o del aire, provocando eflorescencia.

### MULTIFUNCIÓN

Para afianzar el sistema multifunción de esta lámina y que sea impermeabilizante, desolidarizante, insonorizante y compense la presión de vapor del soporte, es imprescindible colocar **DRY BANDA 13X13** en las juntas, además de **DRY BANDA** y **ACUBAND** en el perímetro.

### MULTIFUNCIÓN SIN IMPERMEABILIZACIÓN

En el caso de no necesitar impermeabilización, sólo sería necesario colocar: **CINTEX** en las juntas y **ACUBAND** en el perímetro\*.

### AISLAMIENTO DE GRIETAS

Absorbe las fracturas que puedan producirse en el soporte y las grietas horizontales de hasta 4mm. Puede tapar grietas existentes, absorbiendo los movimientos que pudieran producirse. El instituto norteamericano TCNA certifica el y **ACU200** como HIGH PERFORMANCE, bajo norma ANSI A118.12 system crack resistance test.

### INSONORIZACIÓN

**ACU200** destaca por su capacidad de insonorización y reducción del sonido de impacto, pudiéndose instalar tanto bajo pavimento como bajo parquet de madera. Gracias a su diseño avanzado ofrece una disminución significativa del ruido de impacto, proporcionando un entorno acústicamente más confortable.

## PRODUCTO

Código	Producto	Rollo	m <sup>2</sup> /rollo
544010229	<b>ACU200 20</b>	Rollo de 1,5 m x 20 m	30 m <sup>2</sup>
544010212	<b>ACU200 10</b>	Rollo de 1,5 m x 10 m	15 m <sup>2</sup>
544010205	<b>ACU200 5</b>	Rollo de 1,5 m x 5 m	7,5 m <sup>2</sup>

## FORMATOS

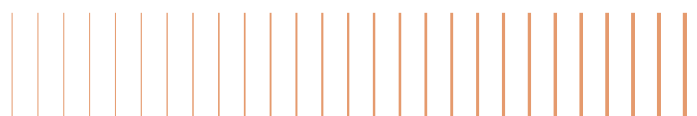
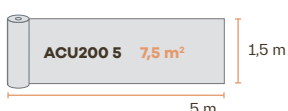

## CARACTERÍSTICAS

Fibras de **poliéster**

Membrana polimérica

Fibras de **polipropileno**



GARANTÍA  
10 años  
WARRANTY  
10 years



EN 13956:2012

## INSTALACIÓN



\* Sistema válido para

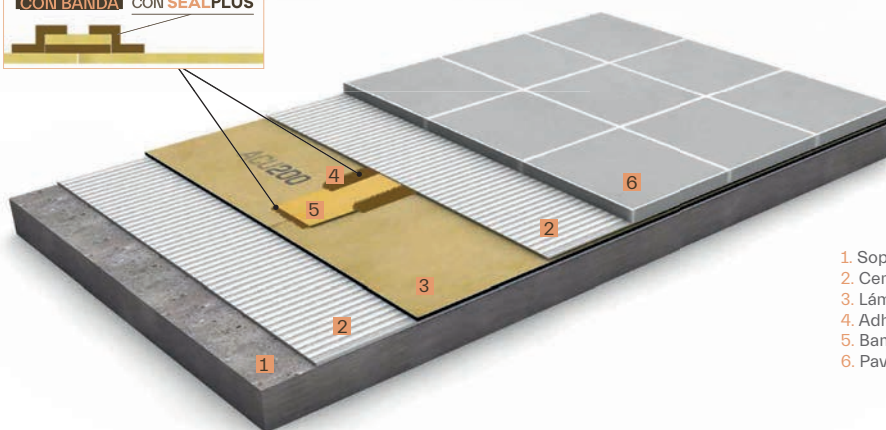

1. Soporte
2. Cemento cola C2 S1/S2
3. Lámina **ACU200**
4. Adhesivo **SEALPLUS**
5. Banda de unión **DRY BANDA**
6. Pavimento

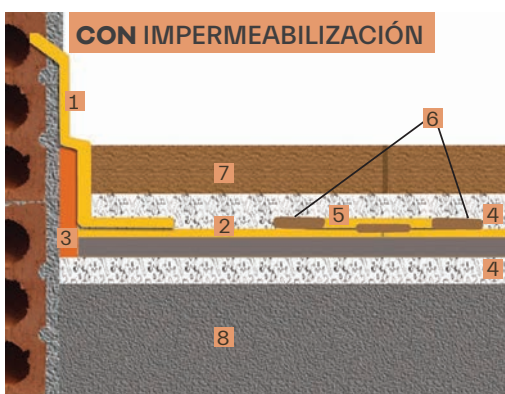

1. **DRY BANDA**
2. **ACU200**
3. **ACU BAND**
4. Cemento cola C2 S1/S2
5. **DRY BANDA 13x13**
6. **SEAL PLUS**
7. Pavimento
8. Soporte

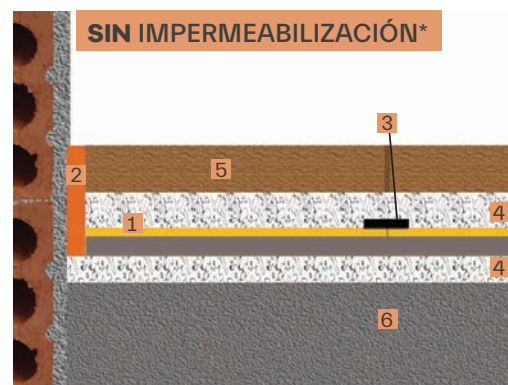

1. **ACU200**
2. **ACU BAND**
3. **CINTEX**
4. Cemento cola C2 S1/S2
5. Pavimento
6. Soporte

## DESOLIDARIZACIÓN E IMPERMEABILIZACIÓN DE SUPERFICIES INTERIORES Y EXTERIORES

Lámina nodular de polietileno que incorpora geotextiles de polipropileno por ambas caras, unidos sin cola. **DITEC3** es una lámina ideal para el desacoplamiento de una amplia variedad de materiales de suelo. Esta membrana nodular de polietileno con geotextiles integrados en ambas caras proporciona una base excelente para una unión de baldosas con adhesivos flexibles en capa fina. Los geotextiles desolidarizan las baldosas del sustrato, protegiéndolas del agrietamiento y movimiento del mismo. Los canales de aire entre los nódulos ventilan el sustrato y evitan la acumulación de presión de vapor. Es una lámina de polietileno impermeable con una densidad de difusión de vapor de agua relativamente alta. Colocada adecuadamente y presentando especial cuidado a la unión entre láminas, así como en la zona de encuentro con paredes u otras estructuras verticales, actúa como láminas de impermeabilización. **DITEC3** protege el soporte de la humedad o de la filtración de sustancias que lo puedan dañar.

### PERFECTA DESOLIDARIZACIÓN

Nuestra base doble de desacoplamiento **DITEC3** ofrece poderosas capacidades de desolidarización entre el soporte y el pavimento, por lo que trabajar con ella supone grandes ventajas. Los geotextiles desolidarizan las baldosas del sustrato, protegiéndolas del agrietamiento y movimiento del mismo. Los canales de aire entre los nódulos ventilan el sustrato y evitan la acumulación de presión de vapor.

### TAMBIÉN PARA EXTERIORES

**DITEC3** permite desolidarizar e impermeabilizar pavimentos de uso exterior como cubiertas, terrazas y balcones. Si fuera necesaria impermeabilización, las juntas entre láminas y con el perímetro deberán sellarse usando **DRY** o **ECODRY BANDA** y adhesivo cementoso en dispersión acrílica impermeable y elástico (A+B).

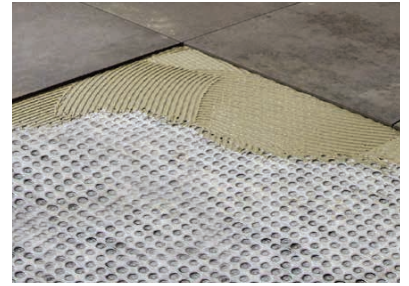

## PRODUCTO

Código	Producto	Rollo	m <sup>2</sup> /rollo
544015118	<b>DITEC3</b>	Rollo de 1 m x 30 m	30 m <sup>2</sup>

## FORMATO



## CARACTERÍSTICAS



Membrana nodular polimérica

Fibras de **polipropileno**

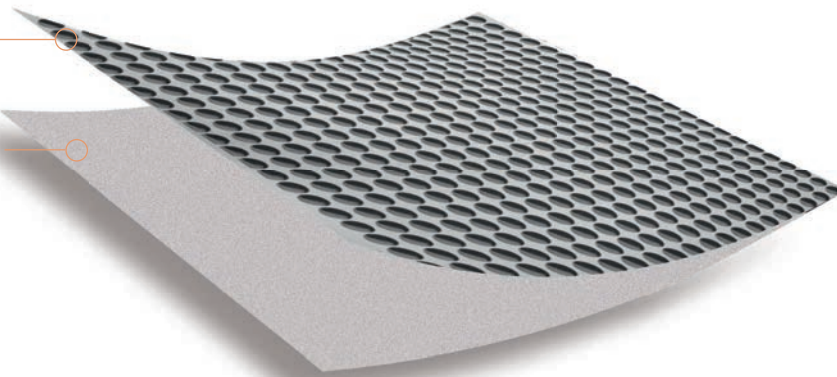

GARANTÍA  
10 años  
WARRANTY  
10 years



EN 13956:2012

## INSTALACIÓN

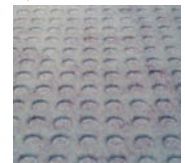
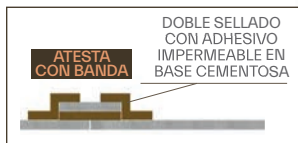

COLOCAR LA CARA DE LOS NÓDULOS HACIA ABAJO.

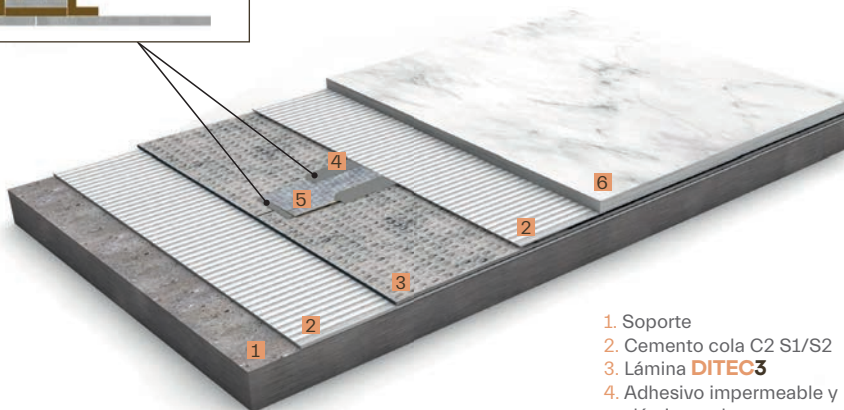

1. Soporte
2. Cemento cola C2 S1/S2
3. Lámina **DITEC3**
4. Adhesivo impermeable y elástico en base cementosa
5. Banda de unión **DRY** o **ECODRY BANDA 13X30**
6. Pavimento

# WALKLEVEL

Un sistema prefabricado de canal de desagüe para revestir con pavimento, estanco al 100% que permite la evacuación de las aguas superficiales. Apto para superficies pavimentadas en ambientes internos y externos.

El canal con acabado en poliuretano de altas prestaciones, cuenta con lámina de impermeabilización termosellada **ECODRY50**: una lámina compuesta por una membrana polimérica de poliolefinas termoplásticas de altas prestaciones CPE (EVA-based Circular Polymer), resultante de la transformación y tratamiento de materias primas de economía circular, y extrusionada sobre fibras de poliéster.

CANALIZACIÓN  
PISCINAS  
CUBIERTAS PLANAS  
TERRAZAS  
CENTROS WELLNESS  
SPAS

## PRODUCTO

### COMPONENTES

\_ Canal provista de dos aleros de lámina impermeabilizante termosellada de 13 cm de anchura.

\_ Perfiles de PVC de sujeción de pieza cerámica de 1 m x 29 mm.

La cantidad de perfiles vendrá determinada por los metros lineales totales del proyecto.

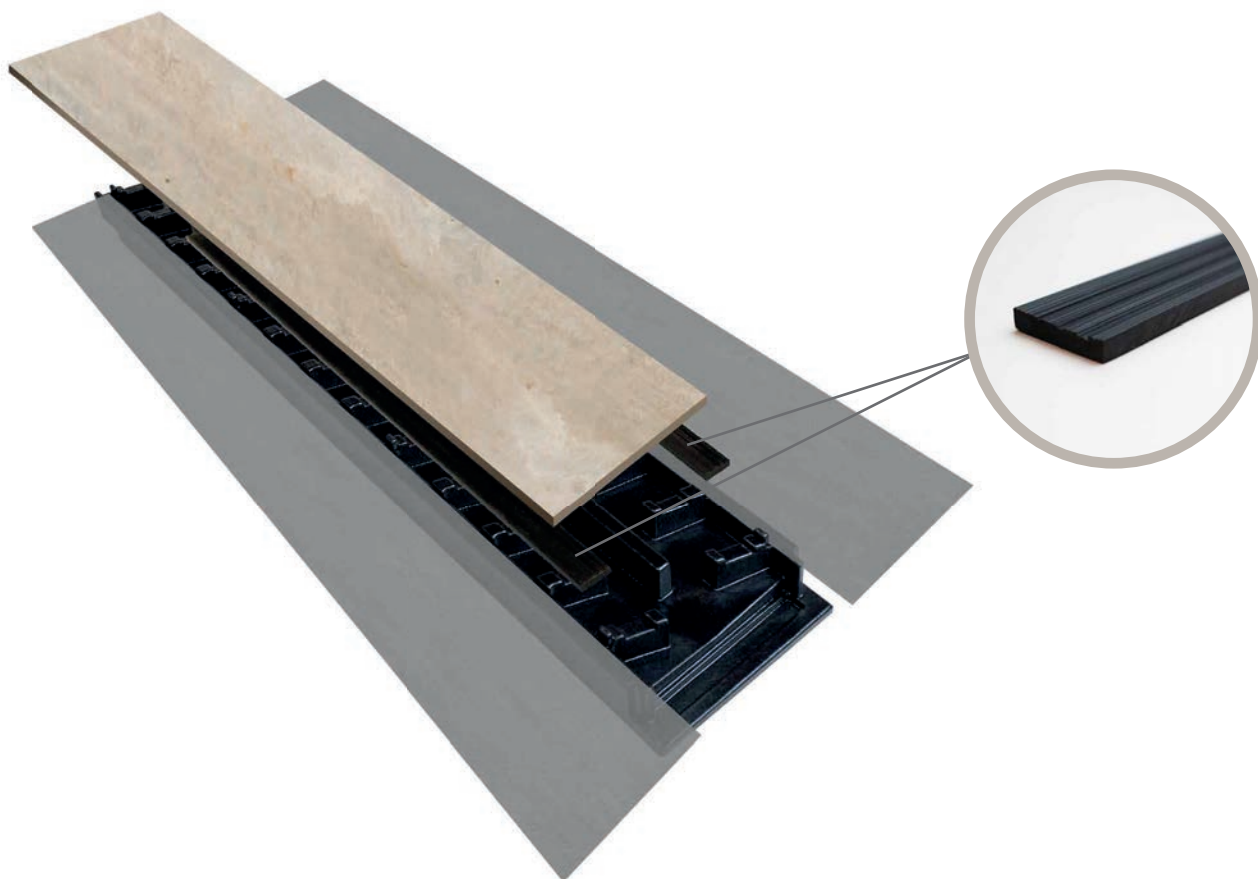

## CARACTERÍSTICAS



ENCUENTRO CON LA LÁMINA RESUELTO YA QUE DISPONE DE DOS ALEROS DE LÁMINA **ECODRY50** TERMOSELLADA.



FACILIDAD DE ENSAMBLAJE UNIÓN PERFECTA Y SEGURA DE LAS JUNTAS ENTRE LOS ELEMENTOS.



TOTAL ESTANQUEIDAD DE LAS JUNTAS MEDIANTE SELLADO CON ADHESIVO **REVESTTECHFLEX**.



ACABADO EN POLIURETANO DE ALTAS PRESTACIONES.

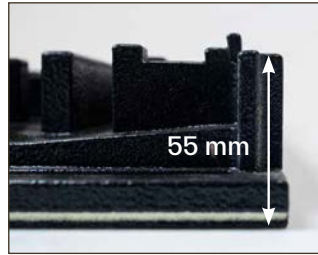

MÍNIMO ESPESOR.



PENDIENTES INTERIORES EN V QUE PERMITEN LA RÁPIDA Y FÁCIL EVACUACIÓN.

CANALES CON RECUBRIMIENTO ESPECIAL PARA SU PROTECCIÓN ANTE LOS RAYOS UV.

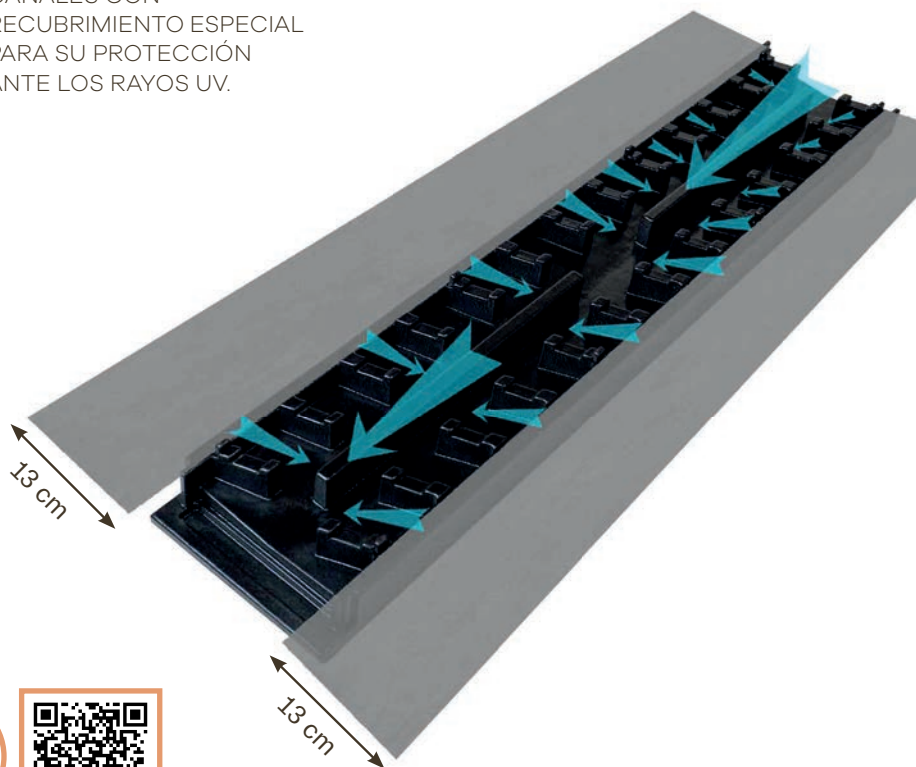

GARANTÍA DE ACABADO DE CALIDAD REVESTTECH



VÍDEO DE INSTALACIÓN

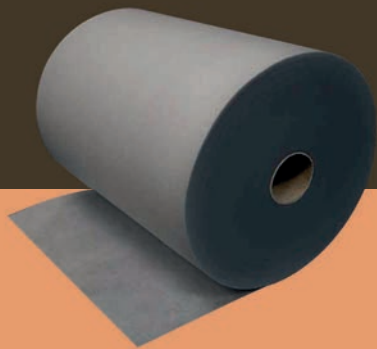

# JOINT

## BANDAS DE UNIÓN CÉSPED ARTIFICIAL INSTALACIONES DEPORTIVAS CAMPOS DE FÚTBOL CAMPOS PROFESIONALES DEPORTIVOS CON LÍNEAS DE DEMARCACIÓN

**JOINT & JOINT-S:** bandas geotextiles multicapa impermeables compuestas de poliolefinas termoplásticas. Ambas son altamente eficaces en la instalación del césped artificial presentando gran resistencia a la tracción, buena adhesión a la cola y protección contra la humedad en cualquier tipo de instalación sea decorativa o deportiva. Al ser impermeables, **JOINT & JOINT-S** evitan el pegado del césped a la base, al tiempo que protegen al adhesivo de la acción de la humedad remanente en la base evitando así el deterioro de la unión. Por su composición, son imputrescibles. No son atacadas por bacterias ni mohos y mantienen su eficacia indefinidamente.

## PRODUCTO

Código	Producto	Rollo
544011363	<b>JOINT</b> Banda de unión reforzada para instalaciones deportivas o campos de fútbol pequeños.	Rollo de 30 cm x 100 m
544011370	<b>JOINT-S</b> Banda de unión reforzada doble cara para campos profesionales deportivos con líneas de demarcación.	Rollo de 30 cm x 100 m

## FORMATO



## CARACTERÍSTICAS

### JOINT



Malla de **polietileno**

**CPE**  
(EVA-based  
Circular Polymer)

Fibras de **poliéster**

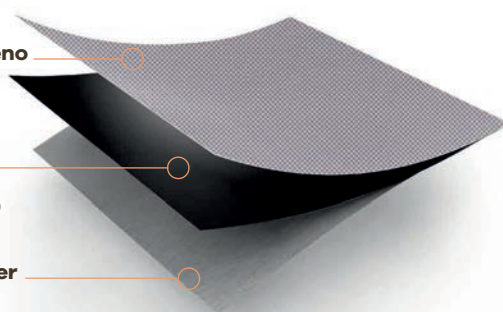

### JOINT-S



Fibras de **poliéster**

Malla de **polietileno**

**CPE**  
(EVA-based  
Circular Polymer)

Fibras de **poliéster**

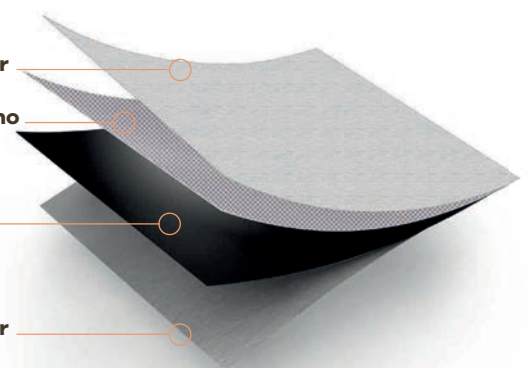

## INSTALACIÓN

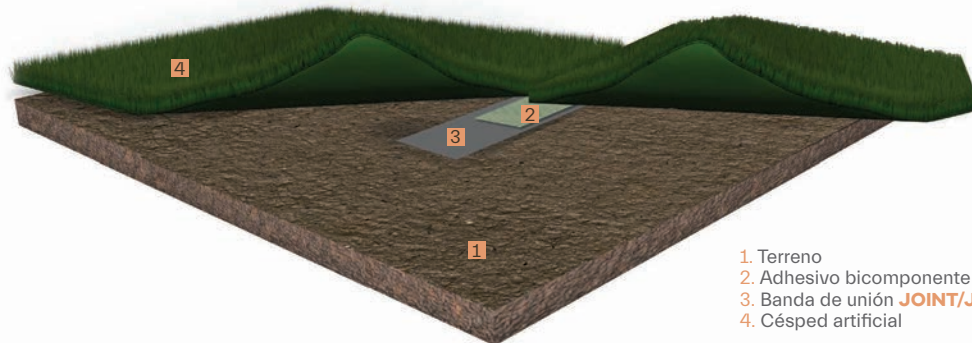

1. Terreno
2. Adhesivo bicomponente especial césped
3. Banda de unión **JOINT/JOINT-S**
4. Césped artificial

\* MATERIALES ÚNICAMENTE UTILIZADOS PARA REALIZAR LAS UNIONES DEL CÉSPED ARTIFICIAL

- Se debe manejar cuidadosamente para evitar perforaciones o desgarros. En el caso de que se produzcan, reparar con cinta adhesiva.

- Extender **JOINT** en la zona a unir. Aplicar la cola y proceder al pegado según las recomendaciones del fabricante.

- En el uso combinado de **JOINT** y **JOINT-S**, utilizar la cinta **JOINT-S** que puede adherir por sus dos caras para realizar las uniones del césped. En la colocación de las líneas de marcado, que sólo deben pegar por una cara, utilizar la cinta **JOINT**.

- Los empalmes (final de rollo) pueden realizarse solapando y uniendo la cinta por clavado, grapado o mediante cinta adhesiva.

- Mantener en su embalaje original hasta el momento de su uso. **JOINT** no están protegidos contra la acción de los rayos ultravioleta por lo que debe evitarse su exposición prolongada al sol hasta su instalación.

- Almacenar en lugar fresco y seco protegido de la luz directa del sol. Debidamente conservada sus características permanecen inalterables con el tiempo.

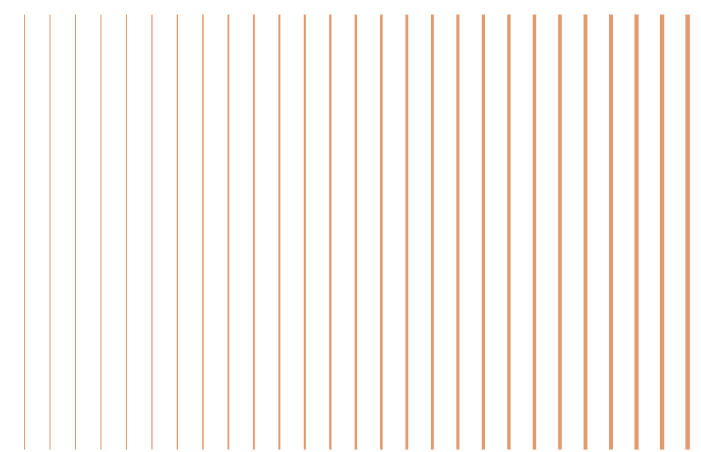

# SUBWATER

## SISTEMA EXCLUSIVO PARA INSTALADORES FORMADOS Y HOMOLOGADOS POR REVESTTECH



Para la impermeabilización de piscinas, Revestech ofrece un sistema completo basado en el **KIT SUBWATER** al que se le añaden diferentes complementos y accesorios de obligatorio uso con el que se completa un sistema de altas prestaciones.

La estanqueidad de una piscina va más allá y requiere una formación superior por la propia naturaleza del tipo de instalación para asegurar que esta puede soportar una alta presión hidrostática una vez en uso, es por este motivo que este sistema es exclusivo para instaladores formados y homologados por Revestech. Para ello, ofrecemos formación gratuita, diploma de instalador homologado, y asesoramiento técnico telefónico y asistencia en obra.







**PARA HOMOLOGACIONES** contacta con el Departamento Técnico a través del correo electrónico: [coordinador@revestech.com](mailto:coordinador@revestech.com)

### KIT SUBWATER

	Referencia	Descripción	Presentación
	596351721	<b>ECODRY 120 20</b>	Rollo de 1,5 x 20 m (30 m <sup>2</sup> )
	596351776	<b>ECODRY BANDA 13X30</b>	Rollo de 30 m x 12,7 cm (1ud.)
 ADHESIVO E IMPRIMACIÓN	544018072	<b>KIT POOL</b> 1. <b>SEALPLUS 6</b> Adhesivo 2. <b>PRIMERPOOL</b> Imprimación	1 ud. por caja

### ALGUNOS COMPLEMENTOS DEL SISTEMA:

	596351912 596351929	<b>ECODRY CORNERIN</b> <b>ECODRY CORNEROUT</b>	2 unidades por bolsa 2 unidades por bolsa	<b>ÁNGULOS INTERIORES Y EXTERIORES</b>
	596351936 596351943 544010045 596351950	<b>ECODRY TUB 50</b> <b>ECODRY TUB 63</b> <b>ECODRY TUB 75</b> <b>ECODRY TUB 90</b>	1 unidad por bolsa 1 unidad por bolsa 1 unidad por bolsa 1 unidad por bolsa	<b>REFUERZO DE TUBERÍAS</b>
	596352018	<b>ECO CORNER BAND</b>	Rollo de 30 m x 12,7 cm (1ud.)	<b>ENCUENTROS A 90°</b>
	544015323	<b>REVESTTECHFLEX</b>	Cartucho de 300 ml	<b>ADHESIVO ESPECIAL PARA UNIONES</b>

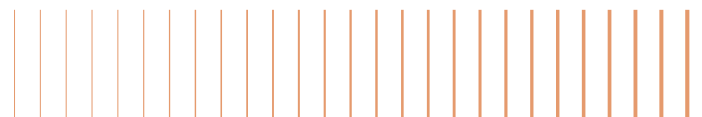
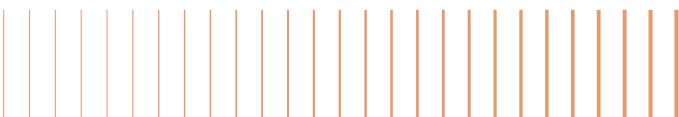
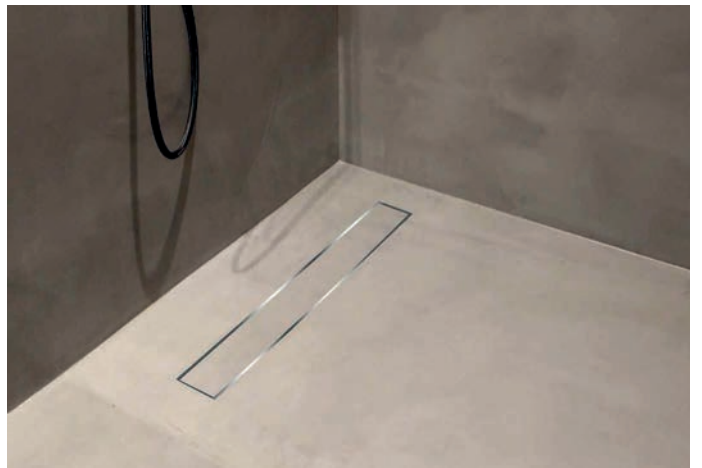

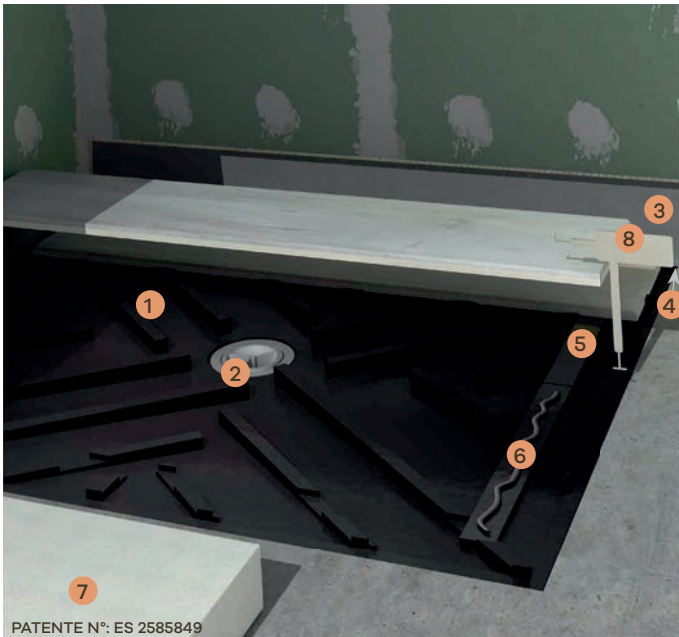

1. plato
2. sumidero sifónico
3. banda perimetral impermeable **ECODRY BANDA 13x5**
4. pieza remate paredes (instalación opcional)
5. soportes para cerámica
6. adhesivo **REVESTTECHFLEX**
7. protector en instalación
8. llave para limpieza

## DESCRIPCIÓN

Kit completo para la construcción de un plato de ducha plano, 100% estanco, para encastrar, indicado para revestir toda la ducha con el mismo pavimento, sin pendientes ni escalones, con evacuación del agua a través de las juntas del pavimento.

**Versatilidad:** permite instalar diversos formatos de cerámica siempre que cubramos al menos una de las distancias del plato, bien sea ancho o largo (según convenga). Preferiblemente revestimiento porcelánico.

**Limpieza:** El **PLATO LEVEL**, además de tener un tratamiento sanitario antibacterias y fungicida, dispone de un sistema para elevar fácilmente el pavimento, permitiendo el acceso al interior del plato y al sifón de desagüe.

**Mantenimiento:** dispone de un sistema de soportes para elevar fácilmente el pavimento permitiendo el acceso al interior del plato y al sifón de desagüe. Para la limpieza del pavimento elegido, seguir las instrucciones del fabricante.

**Aislamiento ruido de impacto:** la junta perimetral de 4 mm aísla al plato en todos sus encuentros, atenuando la transmisión del ruido impacto.

- \_altura de construcción: **86 mm**
- \_salida: **horizontal Ø40 mm**
- \_evacuación: **0,5 litros/segundo s/UNE-EN 274**
- \_composición: **poliuretano de altas prestaciones**

## ventajas

- Invisible
- Impermeable.
- Totalmente plano.
- Aislante acústico.
- Con tratamiento antibacterias y fungicida.

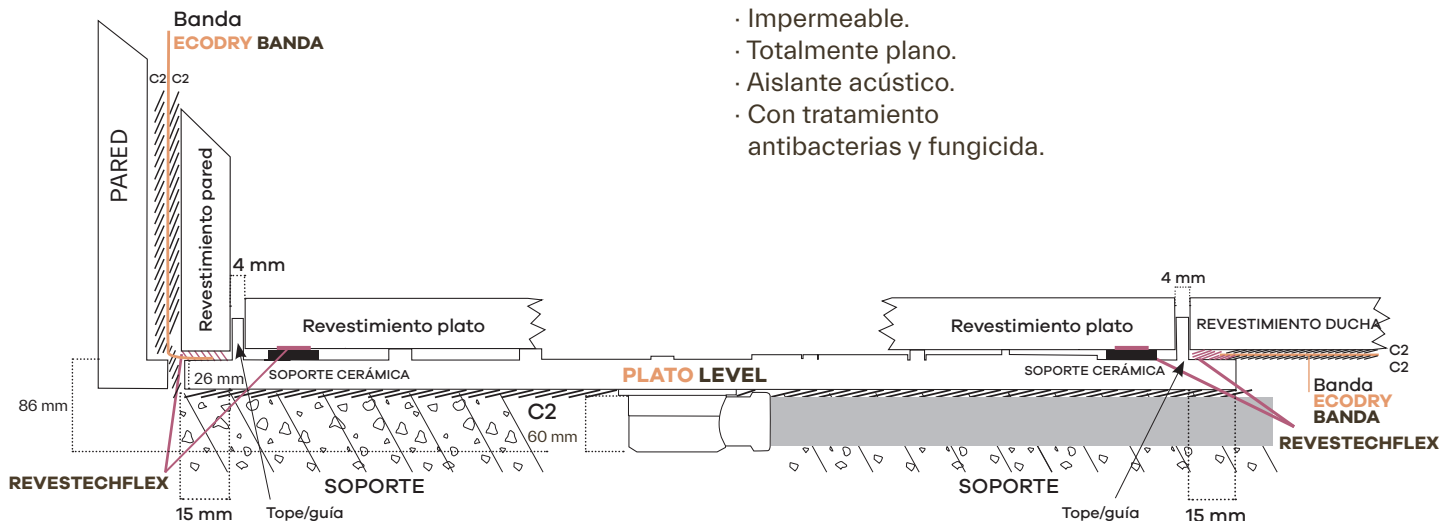

La cerámica usada para colocar sobre el plato tendrá que tener las características esenciales adecuadas para cumplir los requisitos relativos al marcado CE en la categoría de platos de duchas.

El pavimento a colocar debe tener las siguientes características:

**EL LARGO DE LA PIEZA CERÁMICA TIENE QUE SER COMO MÍNIMO IGUAL QUE LA PARTE MÁS ESTRECHA DEL PLATO LEVEL. EN NINGÚN CASO LA PIEZA PUEDE SER MENOR.**

- Dimensiones: 3,8 cm menos que los bordes del plato en el sentido en el que se quieren colocar.
- Mínima fuerza de rotura: 1100 N (ensayo según ISO 10545-4).
- Espesor mínimo: 7,5 mm.
- La cerámica a elegir, será preferiblemente un pavimento porcelánico.





VÍDEO DE INSTALACIÓN

## COMPONENTES

### 1. PLATO

\_altura:

26 mm

\_material:

poliuretano de altas prestaciones

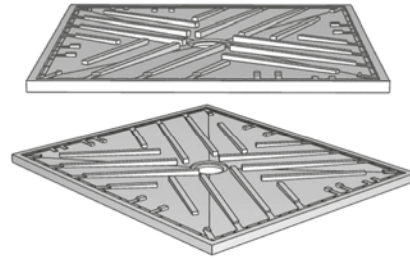
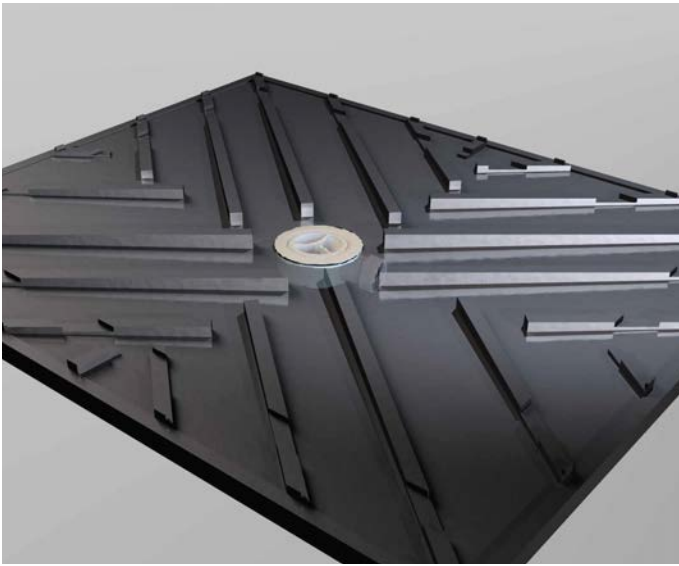

Vista superior

Vista inferior

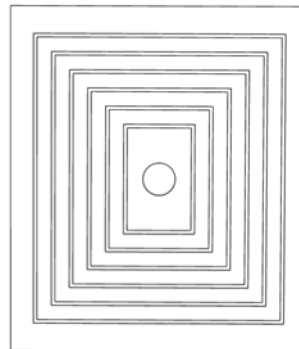
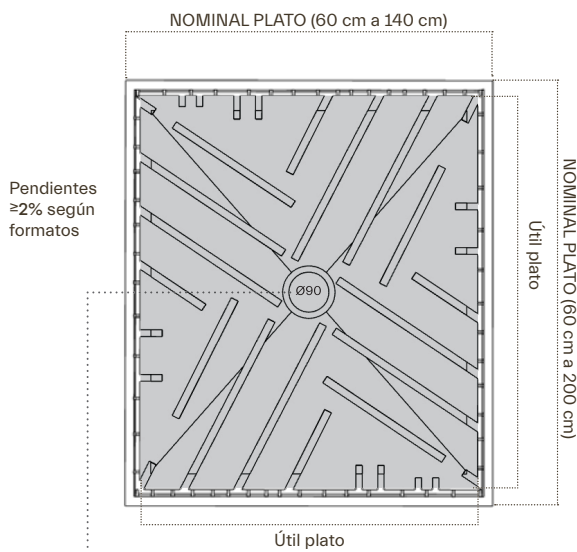

Dispone de ranuras en forma de cola de milano para mejorar el anclaje del cemento cola tipo C2 S1/S2.



Posición del sumidero: CENTRAL

- NOMINAL PLATO.: medidas exteriores por las que hay que solicitar el plato.
- ÚTIL PLATO: 3,8 cm inferiores a las nominales (1,5 de alero + 0,4 cm de tope para asegurar evacuación x 2) por cada dimensión. Son las que realmente tendrá la zona de ducha.
- Dimensiones máximas nominales 140 x 200 cm.

Vista lateral

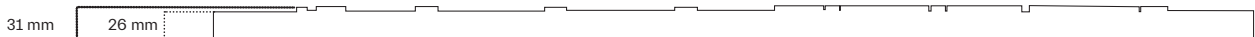

Dibujo en sección de una de las pendientes





## 2. SUMIDERO SIFÓNICO

Sumidero sifónico (convertible en no sifónico) para el **PLATO LEVEL** que incorpora salida HORIZONTAL (40 mm). Se coloca centrado en el plato y es posicionable 360°.

\_altura de instalación del sumidero: 60 mm

\_salida: horizontal Ø40 mm

\_evacuación: 0,5 litros/segundo S/UNE-EN 274

\_composición: polipropileno



## 3. BANDA PERIMETRAL

Banda de unión **ECODRY BANDA 13x5** de 0,13 x 5 m para el tratamiento e impermeabilización de los encuentros con los paramentos horizontales y verticales.

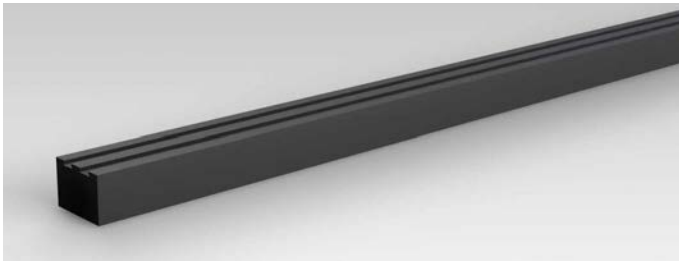

## 4. PIEZA REMATE PAREDES

Remate compacto en pvc de 14 mm x 14 mm. Actúa de remate para un mejor acabado. Su parte inferior en cola de milano, favorece el agarre al adhesivo **REVESTTECHFLEX**. Se incluyen 2 unidades del tamaño más largo del plato.



## 5. SOPORTES PARA LA CERÁMICA

Soportes en pvc que sirven como sujeción del pavimento al plato. Evitan el movimiento de las piezas y facilitan su elevación para la limpieza del mismo. Se incluyen 2 unidades del tamaño más largo del plato.



## 6. ADHESIVO REVESTTECHFLEX

Adhesivo en base silanos modificados, de altas prestaciones, para el encolado de la cerámica sobre los perfiles, y de la banda perimetral sobre el alero del plato (cartucho de 300 ml.)

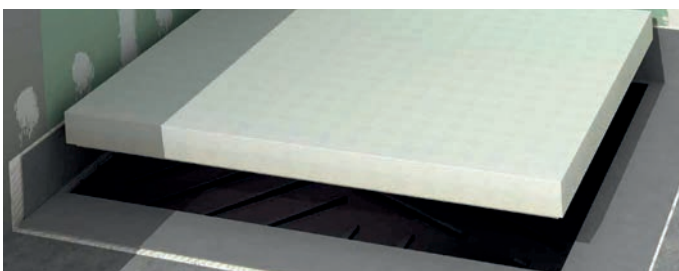

## 7. PROTECTOR EN INSTALACIÓN

Placa protectora en EPS de baja densidad, para evitar el deterioro del plato en la fase de instalación.



## 8. LLAVE PARA LIMPIEZA

Herramienta fabricada en acero inoxidable AISI 304, para la facilitar la elevación de las piezas cerámicas.

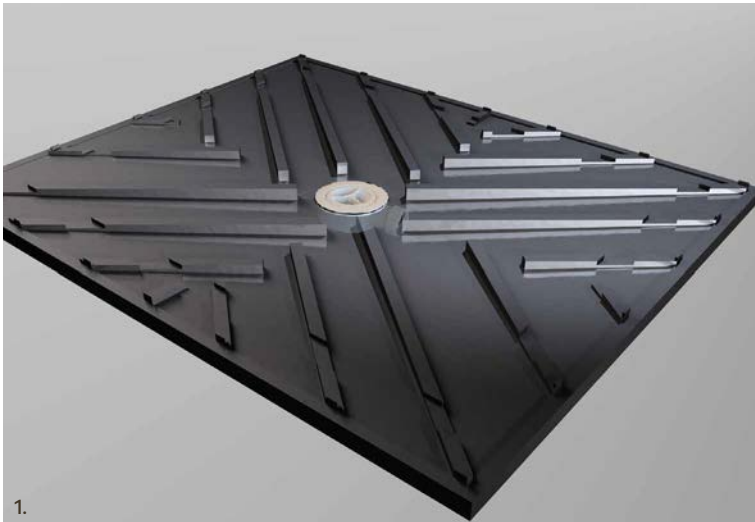

referencia	producto	medida
544015941	<b>PLATO LEVEL 60x100</b>	60 x 100 cm
544015200	<b>PLATO LEVEL 70x90</b>	70 x 90 cm
544015958	<b>PLATO LEVEL 70x100</b>	70 x 100 cm
544015965	<b>PLATO LEVEL 70x120</b>	70 x 120 cm
544015156	<b>PLATO LEVEL 80x90</b>	80 x 90 cm
544015224	<b>PLATO LEVEL 80x100</b>	80 x 100 cm
544015231	<b>PLATO LEVEL 80x120</b>	80 x 120 cm
544015972	<b>PLATO LEVEL 80x140</b>	80 x 140 cm
544015248	<b>PLATO LEVEL 90x90</b>	90 x 90 cm
544015255	<b>PLATO LEVEL 90x100</b>	90 x 100 cm
544015194	<b>PLATO LEVEL 90x120</b>	90 x 120 cm
544015989	<b>PLATO LEVEL 90x140</b>	90 x 140 cm
544015309	<b>PLATO LEVEL 100x100</b>	100 x 100 cm
544015316	<b>PLATO LEVEL 100x120</b>	100 x 120 cm
544015996	<b>PLATO LEVEL 100x140</b>	100 x 140 cm

Plato integrable en cerámica, con sumidero sifónico horizontal (1), convertible en no sifónico.

Incluye: banda perimetral impermeabilizante **ECODRY BANDA 13x5** (2), piezas de remate de paredes (3), soportes para cerámica (4), adhesivo **REVESTTECHFLEX** (5), protector en instalación (6) y llave para limpieza (7).



### fabricación a medida bajo pedido

Platos a medida desde 60 cm a 140 cm de ancho y desde 90 cm a 200 cm de largo.



- 1. **PLATO LEVEL**
- 2. Sumidero
- 3. Soportes para cerámica
- 4. Revestimiento
- 5. Llave para limpieza

# LINEAL LEVEL

PATENTE N°: ES 2585849



- \_altura de construcción: 86 mm
- \_salida: horizontal Ø40 mm
- \_evacuación: 0,5 litros/segundo S/UNE-EN 274
- \_composición: poliuretano de altas prestaciones

## ventajas

- Máxima limpieza: con tratamiento antibacterias y fungicida.
- Sin límites de diseño. Adecuado a los grandes formatos de cerámica.
- Desagüe totalmente invisible.
- Fácil instalación. Se nivela fácilmente sin necesidad de anclajes especiales.
- Soportes totalmente impermeabilizados. Contiene un alero termosellado a la base del lineal para garantizar la unión entre soportes.



VIDEO DE INSTALACIÓN

vista superior base LINEAL LEVEL



imagen inferior

Dispone de ranuras en forma de cola de milano para mejorar el anclaje del cemento cola tipo C2 S1/S2.



CERÁMICA NO INCLUIDA

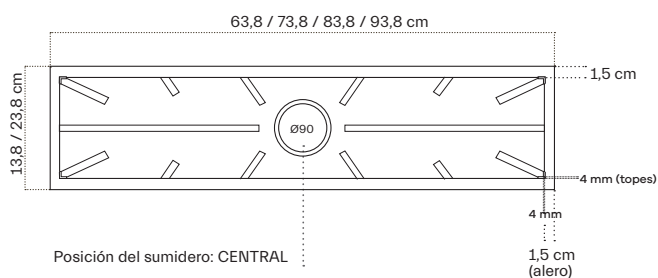
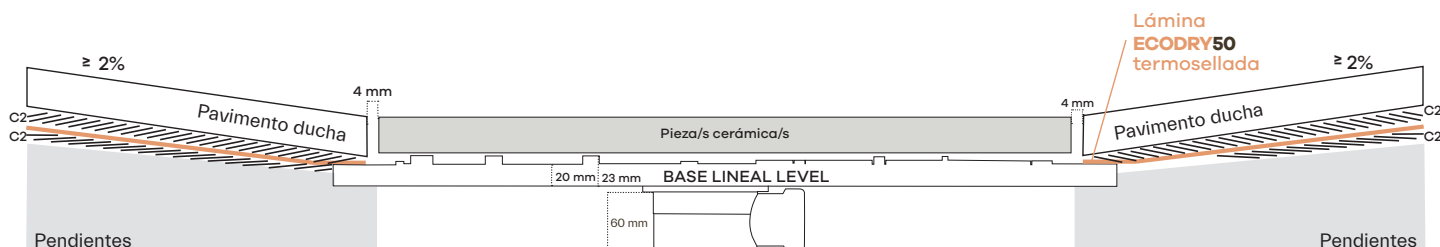

referencia	producto	medida	espacio pieza
544015552	<b>LINEAL LEVEL 10x60</b>	13,8 x 63,8 cm	10 x 60 cm
544015576	<b>LINEAL LEVEL 10x70</b>	13,8 x 73,8 cm	10 x 70 cm
544015583	<b>LINEAL LEVEL 10x80</b>	13,8 x 83,8 cm	10 x 80 cm
544015910	<b>LINEAL LEVEL 10x90</b>	13,8 x 93,8 cm	10 x 90 cm
544015705	<b>LINEAL LEVEL 20x60</b>	23,8 x 63,8 cm	20 x 60 cm
544015712	<b>LINEAL LEVEL 20x70</b>	23,8 x 73,8 cm	20 x 70 cm
544015590	<b>LINEAL LEVEL 20x80</b>	23,8 x 83,8 cm	20 x 80 cm
544015927	<b>LINEAL LEVEL 20x90</b>	23,8 x 93,8 cm	20 x 90 cm

### Incluye:

1. Base **LINEAL LEVEL** con lámina **ECODRY50** termosellada
2. Sumidero level
3. Lámina **ECODRY50** de 1,5 x 2 m
4. Gancho para pieza cerámica
5. Adhesivo **REVESTTECHFLEX**



## fabricación a medida bajo pedido

Consultar con nuestro departamento comercial.

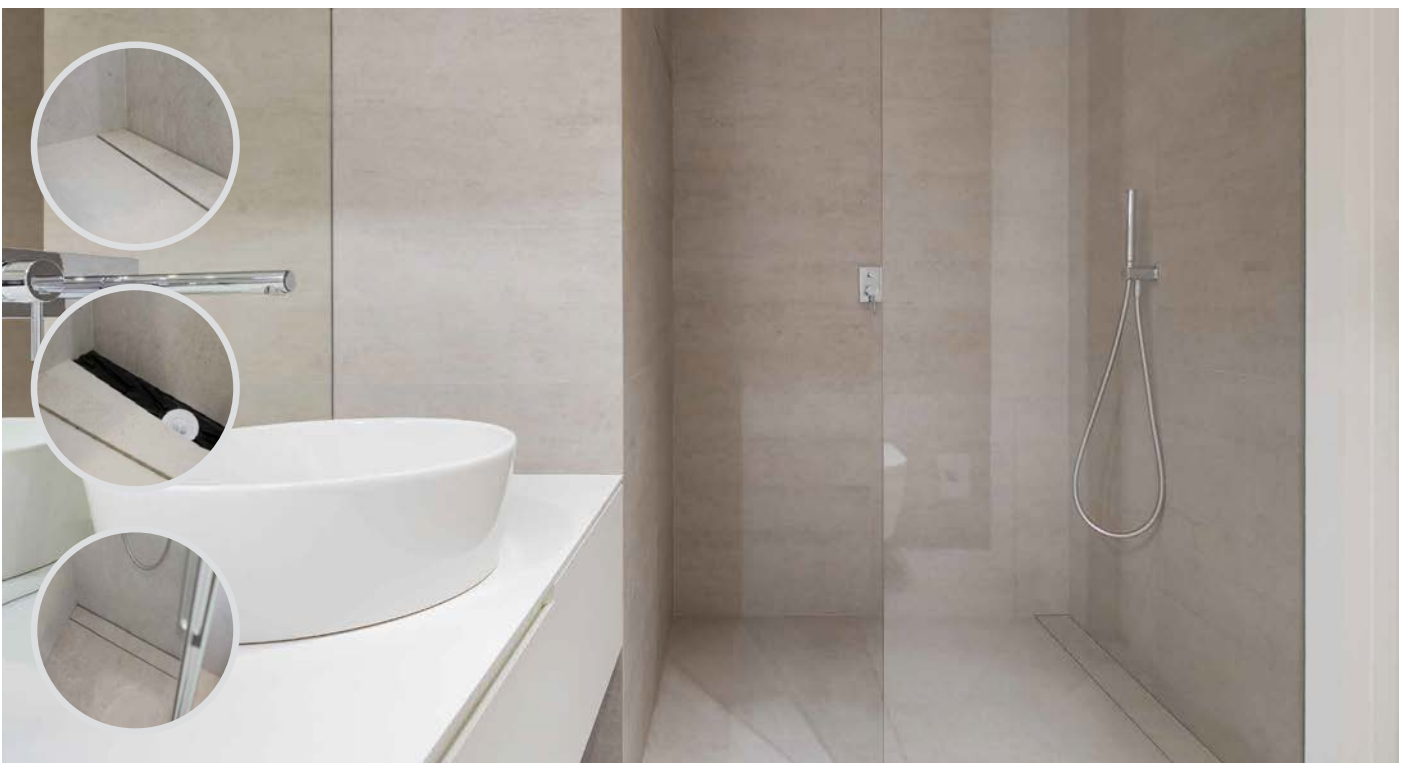

# SUMI LEVEL

PATENTE N°: ES 2585849



- \_altura de construcción: 86 mm
- \_salida: horizontal Ø40 mm
- \_evacuación: 0,5 litros/segundo S/UNE-EN 274
- \_composición: poliuretano de altas prestaciones

## ventajas

- Máxima limpieza: con tratamiento antibacterias y fungicida.
- Sin límites de diseño. Adecuado a los grandes formatos de cerámica.
- Desagüe totalmente invisible.
- Fácil instalación. Se nivela fácilmente sin necesidad de anclajes especiales.
- Soportes totalmente impermeabilizados. Contiene un alero termosellado a la base del sumi level para garantizar la unión entre soportes.



VIDEO DE INSTALACIÓN

vista superior base sumi level



imagen inferior

Dispone de ranuras en forma de cola de milano para mejorar el anclaje del cemento cola tipo C2 S1/S2.



CERÁMICA NO INCLUIDA

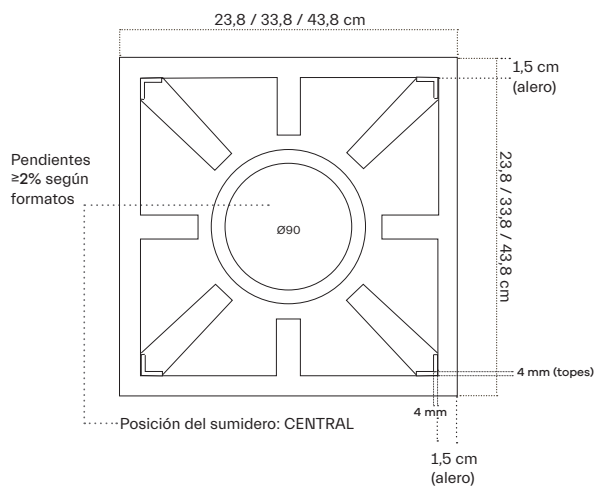
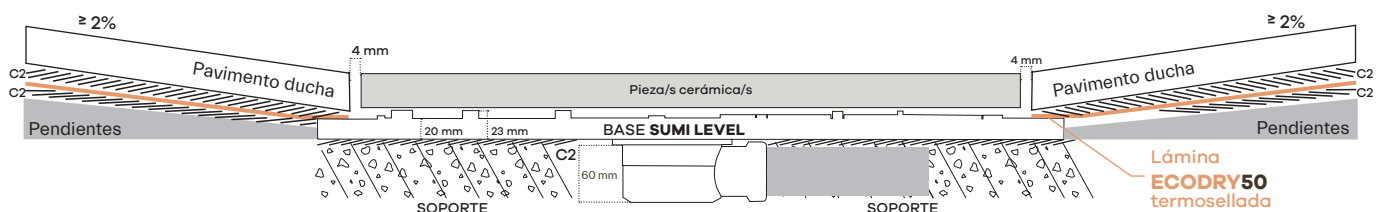
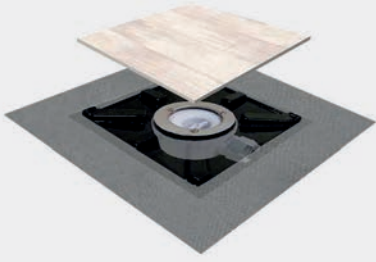

referencia	producto	medida	espacio pieza
544015361	<b>SUMI LEVEL 20</b>	23,8 x 23,8 cm	23,8 x 23,8 cm
544015606	<b>SUMI LEVEL 30</b>	33,8 x 33,8 cm	33,8 x 33,8 cm
544015903	<b>SUMI LEVEL 40</b>	43,8 x 43,8 cm	43,8 x 43,8 cm

### Incluye:

1. Base **SUMI LEVEL** con lámina **ECODRY50** termosellada
2. Sumidero level
3. Lámina **ECODRY50** de 1,5 x 2 m
4. Gancho para pieza cerámica
5. Adhesivo **REVESTTECHFLEX**

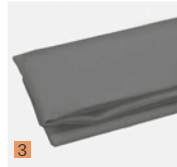
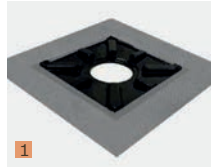

## fabricación a medida bajo pedido

Consultar con nuestro departamento comercial.



# DRY50 LINEAL REVESTIBLE



VIDEO DE INSTALACIÓN

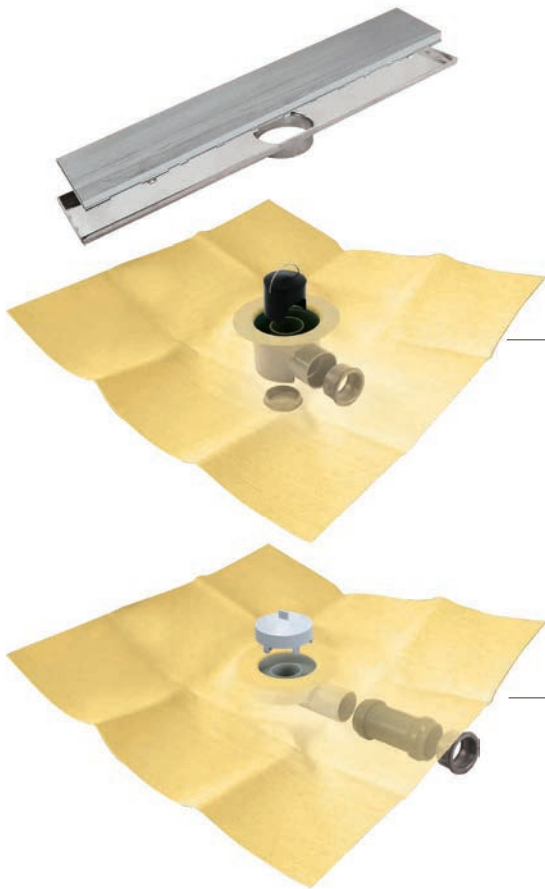

**DRY50 LINEAL PREMIER REVESTIBLE**

**DRY50 LINEAL FLAT REVESTIBLE**

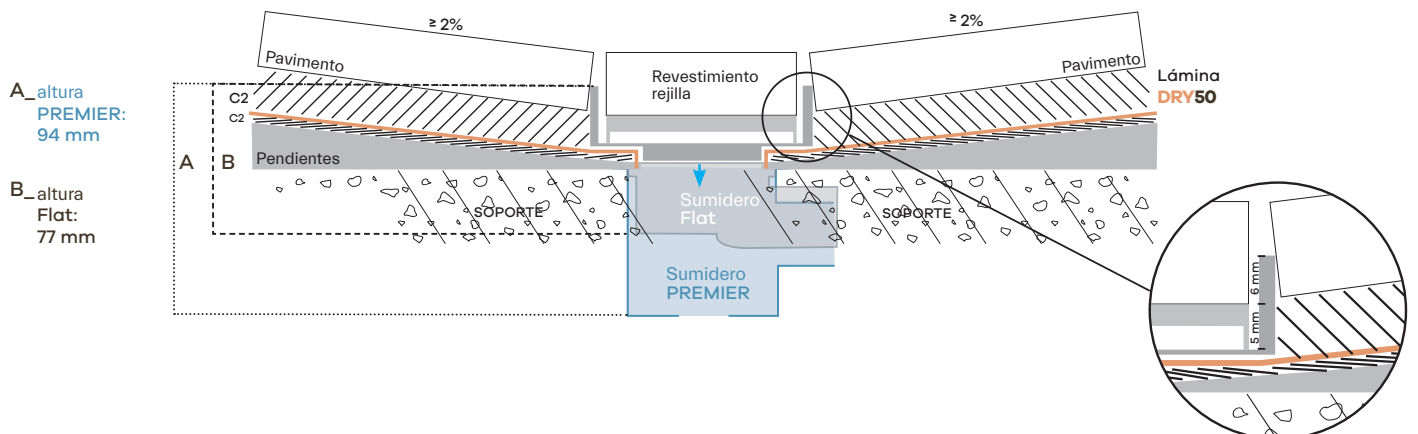

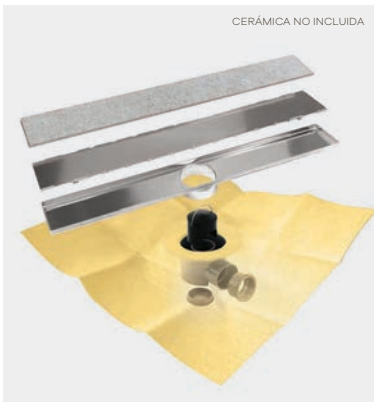

referencia	producto	rejilla	lámina
544012209	•DRY50 LINEAL PREMIER 60 revestible	60 cm	1,2 x 2 m
544012100	•DRY50 LINEAL PREMIER 70 revestible	70 cm	1,5 x 2 m
544012186	•DRY50 LINEAL PREMIER 80 revestible	80 cm	1,5 x 2 m
544012254	•DRY50 LINEAL PREMIER 90 revestible	90 cm	1,5 x 2 m
544011950	•DRY50 LINEAL PREMIER 100 revestible	100 cm	1,5 x 2 m
544012612	•DRY50 LINEAL PREMIER 120 revestible	120 cm	1,5 x 2 m

Kit de canaleta con rejilla lineal preparada para revestir y con lámina impermeabilizante DRY50 termosellada al sumidero PREMIER.

Salidas:  
horizontal y vertical (Ø 40/50H\_54 litros/minuto).

Altura:  
82 mm.

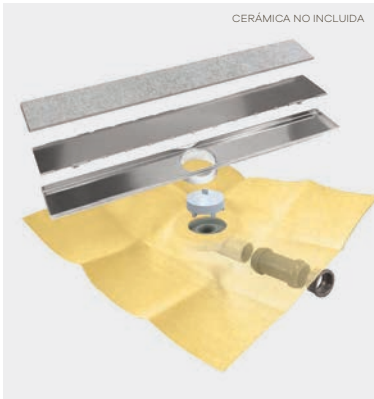

referencia	producto	rejilla	lámina
544012124	•DRY50 LINEAL FLAT 60 revestible	60 cm	1,2 x 2 m
544011967	•DRY50 LINEAL FLAT 70 revestible	70 cm	1,5 x 2 m
544012193	•DRY50 LINEAL FLAT 80 revestible	80 cm	1,5 x 2 m
544012216	•DRY50 LINEAL FLAT 90 revestible	90 cm	1,5 x 2 m
544012544	•DRY50 LINEAL FLAT 100 revestible	100 cm	1,5 x 2 m
544012551	•DRY50 LINEAL FLAT 120 revestible	120 cm	1,5 x 2 m

Kit de canaleta con rejilla lineal preparada para revestir y con lámina impermeabilizante DRY50 termosellada al sumidero FLAT.

Salidas:  
horizontal y vertical (Ø 40/50H\_30 litros/minuto).

Altura:  
65 mm.

Contiene: geotextil autoadhesivo para colocar en la parte superior de la rejilla, para el mejor agarre del revestimiento.



R_rejilla		C_canaleta	
longitud rejillas R	long. canaletas C		
60	591 mm	60	596 mm
70	695 mm	70	700 mm
80	795 mm	80	800 mm
90	895 mm	90	900 mm
100	995 mm	100	1000 mm
120	1195 mm	120	1200 mm

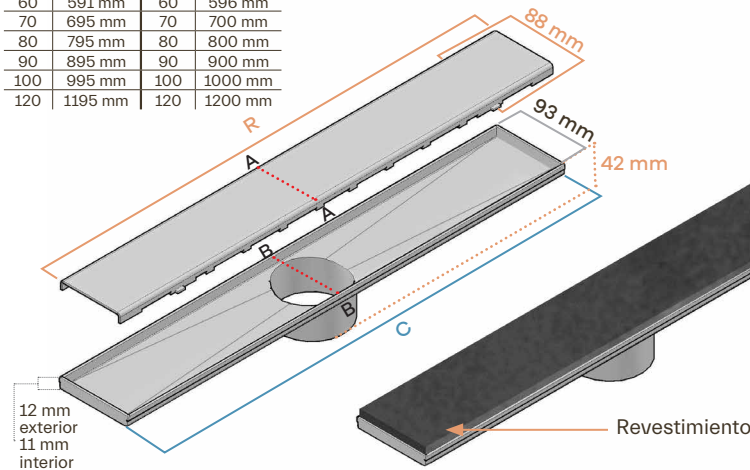

A/A rejilla revestible

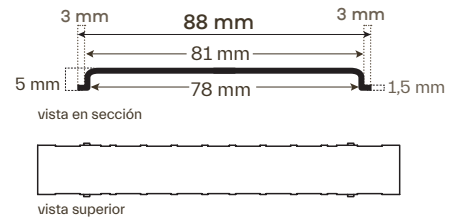

B/B\_base canaleta

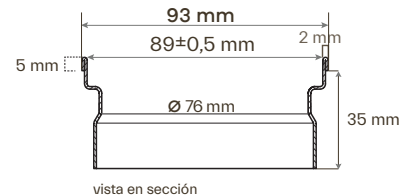

## posición del sumidero en la lámina DRY50

### Versión descentrada vertical

El sumidero sifónico está sellado a la lámina impermeable de forma descentrada a 40 cm en su parte más larga y centrada en su parte más estrecha.

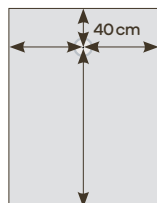

### \* Versión descentrada horizontal

El sumidero sifónico está sellado a la lámina impermeable de forma descentrada a 40 cm en su parte más estrecha y centrada en su parte más larga.

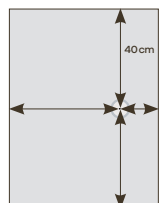

UBICACIÓN DEL SUMIDERO A MEDIDA: con un pedido mínimo de 50 uds, sellamos el sumidero en el punto exacto de la lámina solicitado por el cliente.

# DRY50 LINEAL MC



**DRY50 LINEAL FLAT MC**

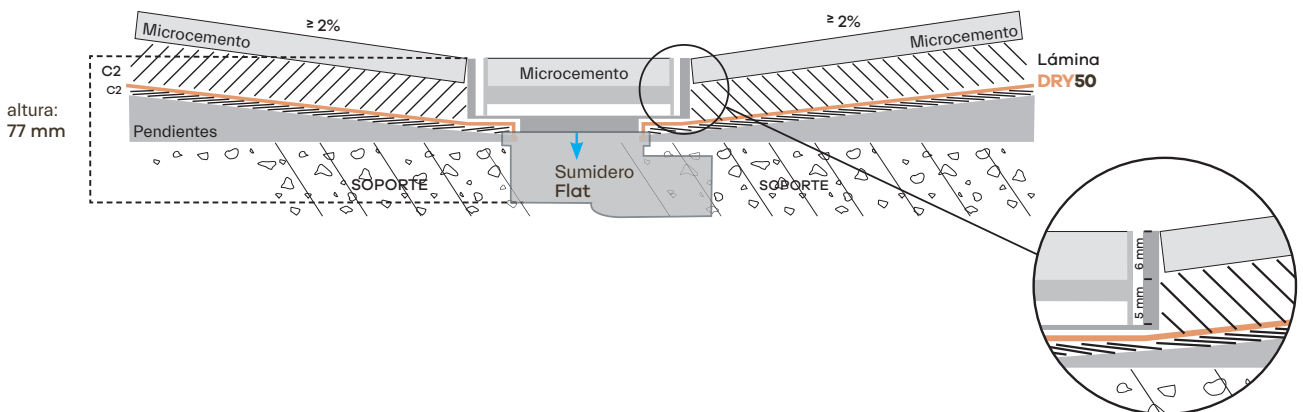

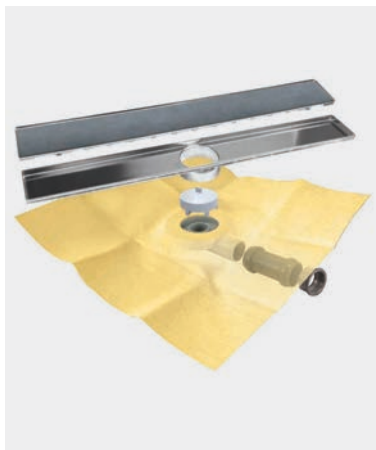

referencia	producto	rejilla	lámina	
544015767	•DRY50 LINEAL FLAT 60 mc	60 cm	1,2 x 2 m	Kit de canaleta con rejilla lineal rellenable de microcemento y con lámina impermeabilizante DRY50 termosellada al sumidero FLAT.
544015934	•DRY50 LINEAL FLAT 70 mc	70 cm	1,5 x 2 m	
544016252	•DRY50 LINEAL FLAT 80 mc	80 cm	1,5 x 2 m	
544016382	•DRY50 LINEAL FLAT 90 mc	90 cm	1,5 x 2 m	Salidas: horizontal y vertical (Ø 40/50H_30 litros/ minuto).
544016399	•DRY50 LINEAL FLAT 100 mc	100 cm	1,5 x 2 m	Altura: 65 mm.
544016269	•DRY50 LINEAL FLAT 120 mc	120 cm	1,5 x 2 m	

Contiene: geotextil autoadhesivo para colocar en la parte superior de la rejilla, para el mejor agarre del revestimiento.

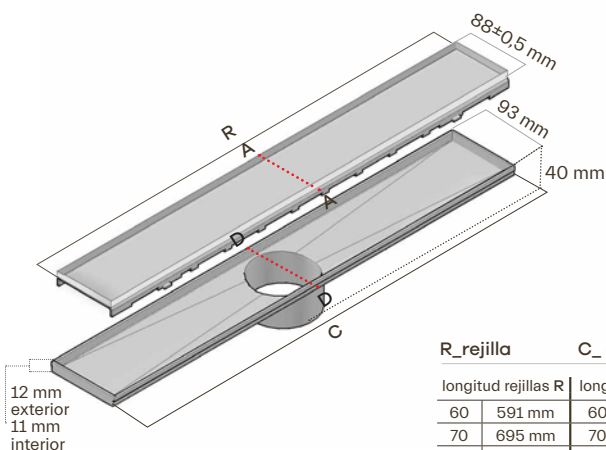
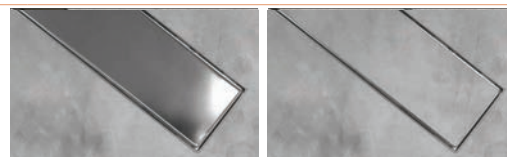

R_rejilla		C_canaleta	
longitud rejillas R		long. canaletas C	
60	591 mm	60	596 mm
70	695 mm	70	700 mm
80	795 mm	80	800 mm
90	895 mm	90	900 mm
100	995 mm	100	1000 mm
120	1195 mm	120	1200 mm

#### A/A\_ rejilla mc rellenable en microcemento

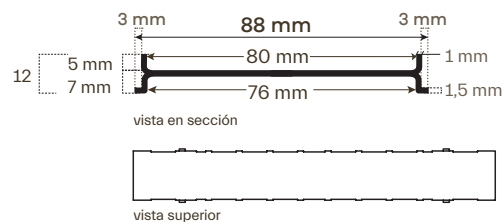

#### D/D\_base canaleta

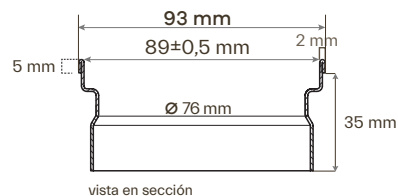

## posición del sumidero en la lámina DRY50

### • Versión descentrada vertical

El sumidero sifónico está sellado a la lámina impermeable de forma descentrada a 40 cm en su parte más larga y centrada en su parte más estrecha.

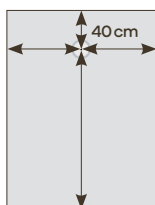

### \* Versión descentrada horizontal

El sumidero sifónico está sellado a la lámina impermeable de forma descentrada a 40 cm en su parte más estrecha y centrada en su parte más larga.

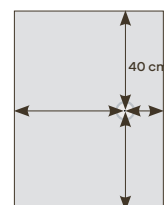

UBICACIÓN DEL SUMIDERO A MEDIDA: con un pedido mínimo de 50 uds, sellamos el sumidero en el punto exacto de la lámina solicitado por el cliente.

# DRY50 LINEAL



VIDEO DE INSTALACIÓN

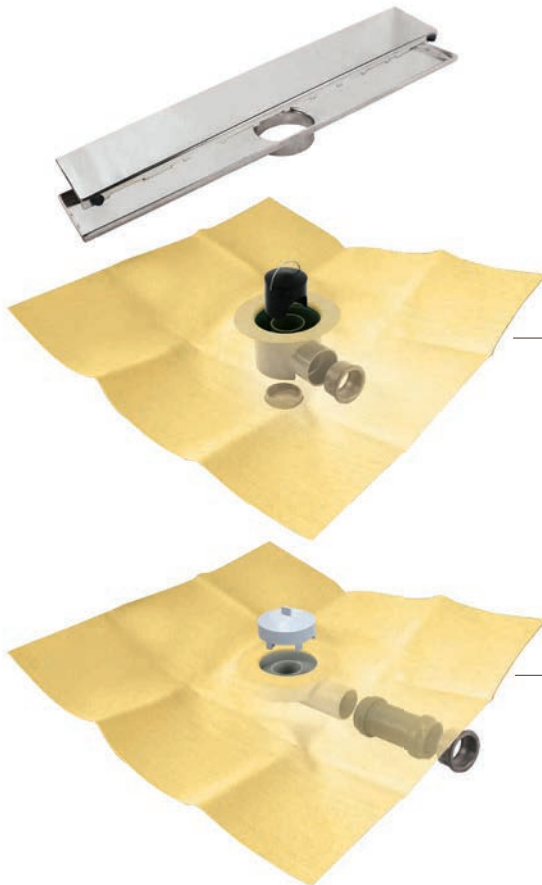

## DRY50 LINEAL PREMIER

## DRY50 LINEAL FLAT



### OPCIÓN DE PERSONALIZACIÓN LÁSER

Las rejillas lineales de diseño ACERO y CHROME pueden ser grabadas mediante técnica láser, con el logotipo de empresa. Consultar condiciones al Dpto. Comercial.

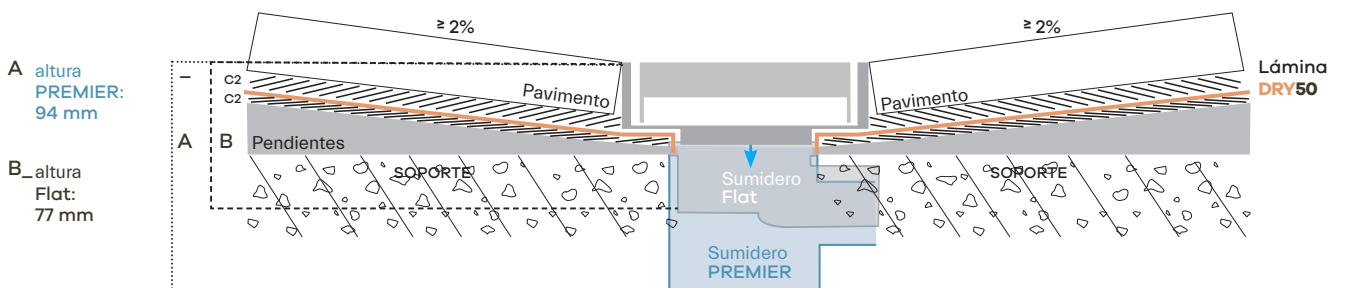

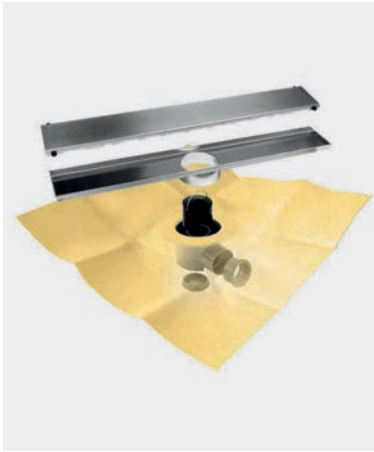

referencia	producto	rejilla	lámina
544010908	•DRY50 LINEAL PREMIER 60 acero	60 cm	1,2 x 2 m
544011011	•DRY50 LINEAL PREMIER 60 chrome		
544010823	•DRY50 LINEAL PREMIER 60 cuadros		
544010915	•DRY50 LINEAL PREMIER 70 acero	70 cm	1,5 x 2 m
544010960	•DRY50 LINEAL PREMIER 70 chrome		
544010830	•DRY50 LINEAL PREMIER 70 cuadros		
544010922	•DRY50 LINEAL PREMIER 80 acero	80 cm	1,5 x 2 m
544010977	•DRY50 LINEAL PREMIER 80 chrome		
544010847	•DRY50 LINEAL PREMIER 80 cuadros		
544010939	•DRY50 LINEAL PREMIER 90 acero	90 cm	1,5 x 2 m
544010984	•DRY50 LINEAL PREMIER 90 chrome		
544010854	•DRY50 LINEAL PREMIER 90 cuadros		
544010946	*DRY50 LINEAL PREMIER 100 acero	100 cm	1,5 x 2 m
544010991	*DRY50 LINEAL PREMIER 100 chrome		
544010861	*DRY50 LINEAL PREMIER 100 cuadros		
544010953	*DRY50 LINEAL PREMIER 120 acero	120 cm	1,5 x 2 m
544011998	*DRY50 LINEAL PREMIER 120 chrome		
544011004	*DRY50 LINEAL PREMIER 120 cuadros		

Kit de canaleta con rejilla lineal y lámina impermeabilizante DRY50 termosellada al sumidero PREMIER.

Salidas: horizontal y vertical (Ø 40/50H\_54 litros/minuto).

Altura: 82 mm.

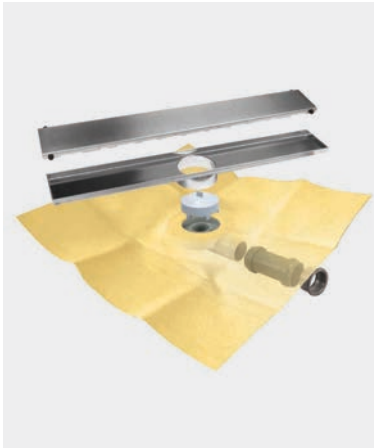

referencia	producto	rejilla	lámina
544011028	•DRY50 LINEAL FLAT 60 acero	60 cm	1,2 x 2 m
544011110	•DRY50 LINEAL FLAT 60 chrome		
544011035	•DRY50 LINEAL FLAT 60 cuadros		
544011066	•DRY50 LINEAL FLAT 70 acero	70 cm	1,5 x 2 m
544011165	•DRY50 LINEAL FLAT 70 chrome		
544011042	•DRY50 LINEAL FLAT 70 cuadros		
544011073	•DRY50 LINEAL FLAT 80 acero	80 cm	1,5 x 2 m
544011103	•DRY50 LINEAL FLAT 80 chrome		
544011059	•DRY50 LINEAL FLAT 80 cuadros		
544011080	•DRY50 LINEAL FLAT 90 acero	90 cm	1,5 x 2 m
544011172	•DRY50 LINEAL FLAT 90 chrome		
544011141	•DRY50 LINEAL FLAT 90 cuadros		
544011097	*DRY50 LINEAL FLAT 100 acero	100 cm	1,5 x 2 m
544011189	*DRY50 LINEAL FLAT 100 chrome		
544011134	*DRY50 LINEAL FLAT 100 cuadros		
544011127	*DRY50 LINEAL FLAT 120 acero	120 cm	1,5 x 2 m
544012513	*DRY50 LINEAL FLAT 120 chrome		
544011158	*DRY50 LINEAL FLAT 120 cuadros		

Kit de canaleta con rejilla lineal y lámina impermeabilizante DRY50 termosellada al sumidero FLAT.

Salidas: horizontal (Ø 40/50H\_30 litros/minuto).

Altura: 65 mm.

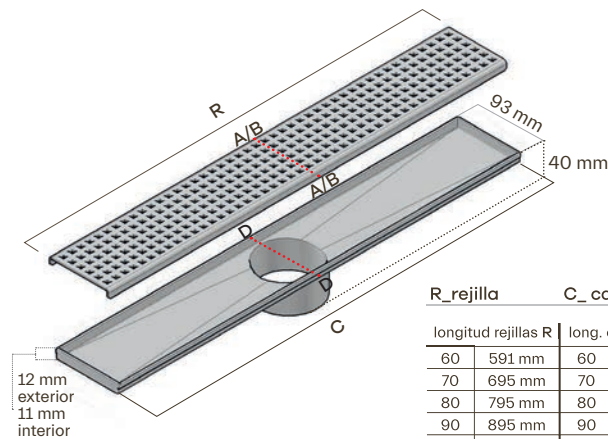
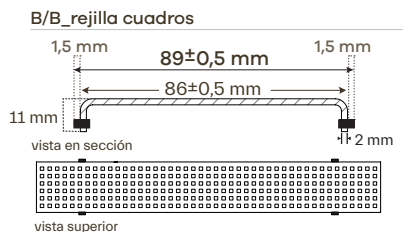
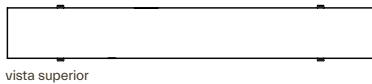
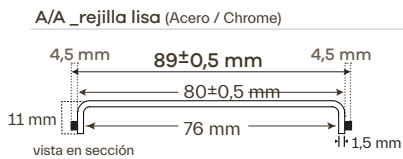

R_rejilla		C_canaleta	
longitud rejillas R		long. canaletas C	
60	591 mm	60	596 mm
70	695 mm	70	700 mm
80	795 mm	80	800 mm
90	895 mm	90	900 mm
100	995 mm	100	1000 mm
120	1195 mm	120	1200 mm

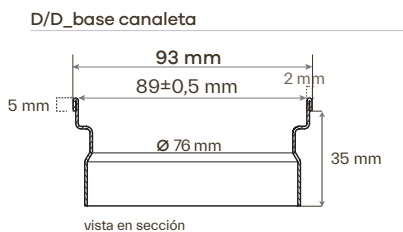

## posición del sumidero en la lámina DRY50

### Versión descentrada vertical

El sumidero sifónico está sellado a la lámina impermeable de forma descentrada a 40 cm en su parte más larga y centrada en su parte más estrecha.

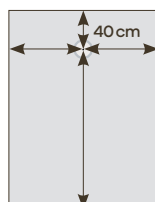

### \* Versión descentrada horizontal

El sumidero sifónico está sellado a la lámina impermeable de forma descentrada a 40 cm en su parte más estrecha y centrada en su parte más larga.

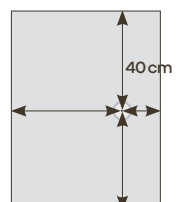

UBICACIÓN DEL SUMIDERO A MEDIDA: con un pedido mínimo de 50 uds, sellamos el sumidero en el punto exacto de la lámina solicitado por el cliente.

# DRY50 SUMI LUXE



EAD 030436-00-0503



VIDEO DE INSTALACIÓN

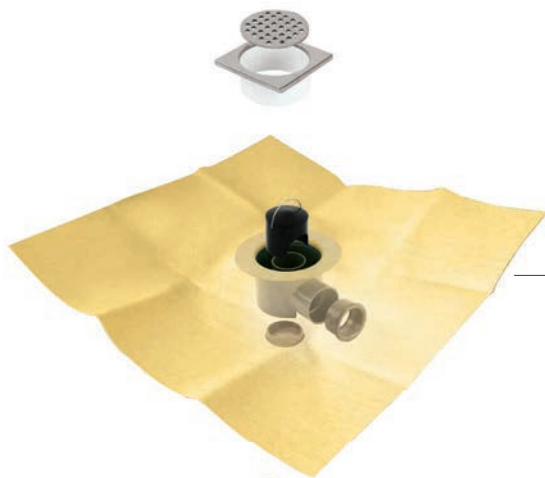

**DRY50 SUMI LUXE**

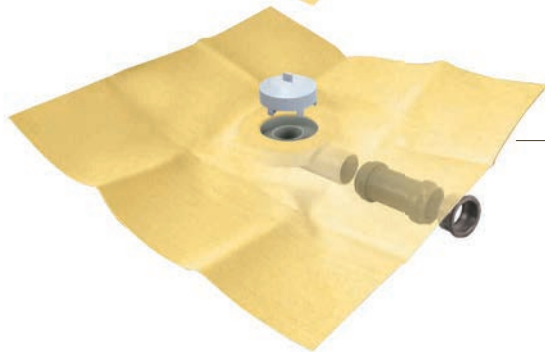

**DRY50 SUMI FLAT LUXE**

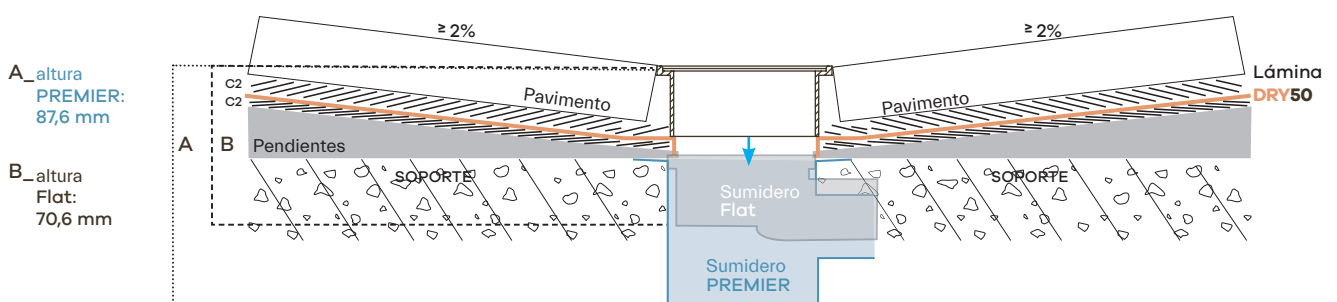

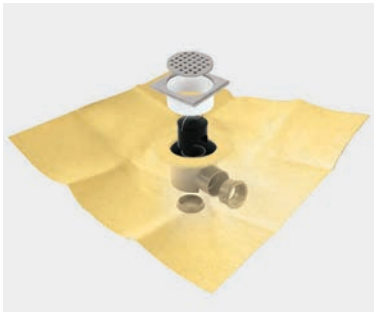

referencia	producto	lámina
544010380	● <b>DRY50 SUMI LUXE 025</b>	0,5 x 0,5 m
544010397	● <b>DRY50 SUMI LUXE 144</b>	1,2 x 1,2 m
544010403	● <b>DRY50 SUMI LUXE 225</b>	1,5 x 1,5 m
544010304	▲ <b>DRY50 SUMI LUXE 240</b>	1,2 x 2 m
544011516	● <b>DRY50 SUMI LUXE 240D</b>	1,2 x 2 m
544010410	▲ <b>DRY50 SUMI LUXE 300</b>	1,5 x 2 m
544011547	● <b>DRY50 SUMI LUXE 300D</b>	1,5 x 2 m
544010427	▲ <b>DRY50 SUMI LUXE 375</b>	1,5 x 2,5 m
544011554	● <b>DRY50 SUMI LUXE 375D</b>	1,5 x 2,5 m

Kit de sumidero sífónico PREMIER con rejilla para encastrar de 10,7 x 10,7 cm y con lámina impermeabilizante **DRY50** sellada a él, para garantizar el punto más crítico.

Salidas:  
horizontal y vertical  
(Ø 40/50H\_54 litros/minuto).

Altura:  
82 mm.

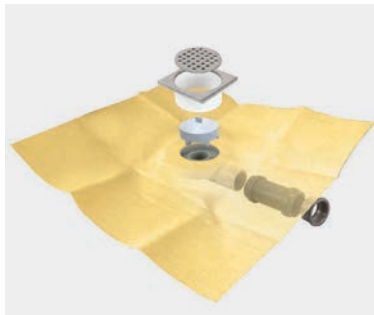

referencia	producto	lámina
544010373	● <b>DRY50 SUMI FLAT LUXE 025</b>	0,5 x 0,5 m
544010328	● <b>DRY50 SUMI FLAT LUXE 144</b>	1,2 x 1,2 m
544010335	● <b>DRY50 SUMI FLAT LUXE 225</b>	1,5 x 1,5 m
544010342	▲ <b>DRY50 SUMI FLAT LUXE 240</b>	1,2 x 2 m
544011424	● <b>DRY50 SUMI FLAT LUXE 240D</b>	1,2 x 2 m
544010359	▲ <b>DRY50 SUMI FLAT LUXE 300</b>	1,5 x 2 m
544011561	● <b>DRY50 SUMI FLAT LUXE 300D</b>	1,5 x 2 m
544010366	▲ <b>DRY50 SUMI FLAT LUXE 375</b>	1,5 x 2,5 m
544011578	● <b>DRY50 SUMI FLAT LUXE 375D</b>	1,5 x 2,5 m

Kit de sumidero sífónico FLAT con rejilla para encastrar de 10,7 x 10,7 cm y con lámina impermeabilizante **DRY50** sellada a él, para garantizar el punto más crítico.

Salidas:  
horizontal  
(Ø 40/50H\_30 litros/minuto).

Altura:  
65 mm.



vista superior

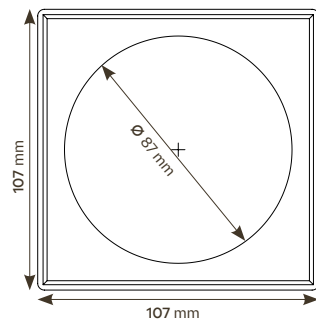

vista en sección



2 medidas de altura:

**DRY50 SUMI LUXE:** 45 mm

**DRY50 SUMI FLAT LUXE:** 34 mm

## posición del sumidero en la lámina **DRY50**

### \* Versión descentrada horizontal

El sumidero sífónico está sellado a la lámina impermeable de forma descentrada a 40 cm en su parte más estrecha y centrada en su parte más larga.

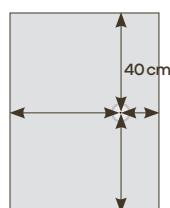

### ● Versión centrada cuadrada

El sumidero sífónico está sellado a la lámina impermeable de forma centrada.

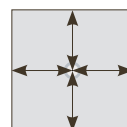

### ▲ Versión centrada rectangular

El sumidero sífónico está sellado a la lámina impermeable de forma centrada.

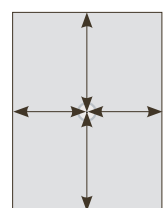

# DRY50 LINEAL SLIM REVESTIBLE

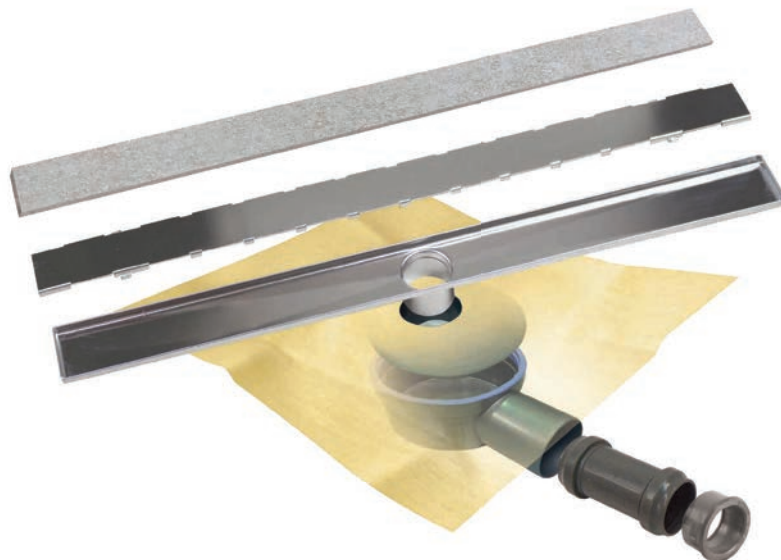

## sumidero NOVO

Kit de sumidero sifónico (convertible en no sifónico) para ducha de obra que incorpora salida HORIZONTAL de 50 mm y reducción a 40 mm, con lámina impermeable DRY50 tipo EVAC de 1,5 x 2 m termosellada a la tapa.

- \_ Altura: 60 mm.
- \_ Velocidad de descarga: 0,6 l/s.
- \_ Material ABS de color gris.

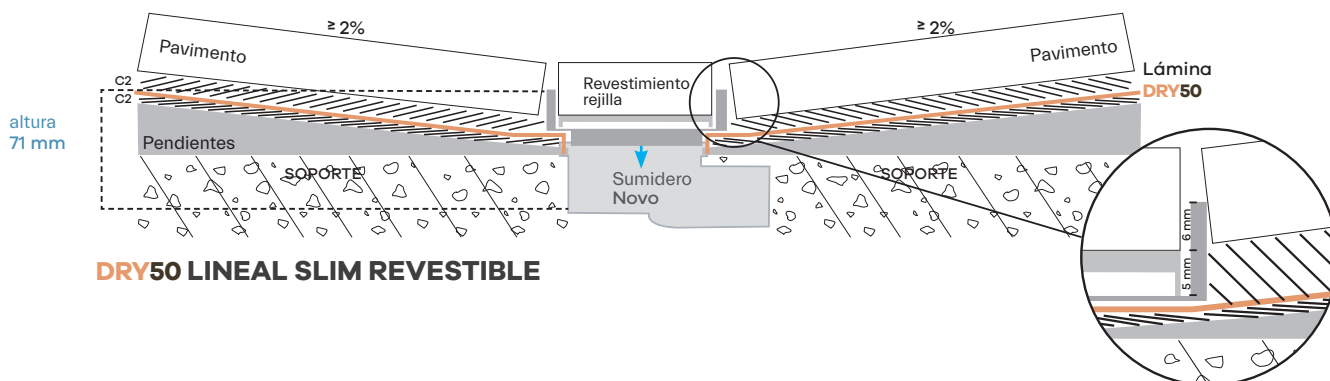

DRY50 LINEAL SLIM REVESTIBLE

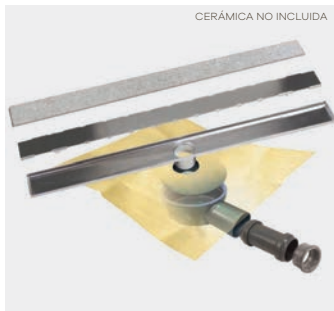

referencia	producto	rejilla	lámina	
544012957	• <b>DRY50 LINEAL SLIM 60</b> revestible	60 cm	1,5 x 2 m	Kit de canaleta con rejilla lineal preparada para revestir y con lámina impermeabilizante <b>DRY50</b> termosellada al sumidero NOVO.
544012995	• <b>DRY50 LINEAL SLIM 70</b> revestible	70 cm	1,5 x 2 m	Salida: horizontal (Ø 40/50H, 36 litros/minuto).
544013039	• <b>DRY50 LINEAL SLIM 90</b> revestible	90 cm	1,5 x 2 m	Altura: 60 mm.

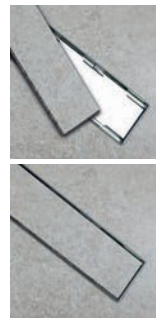

**C\_rejilla      D\_canaleta**

longitud rejillas		long. canaletas	
60	595 mm	60	600 mm
70	695 mm	70	700 mm
90	895 mm	90	900 mm

**A/A\_rejilla revestible**

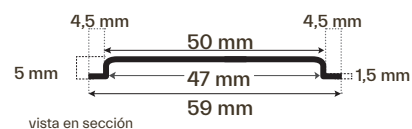

**B/B\_base canaleta**

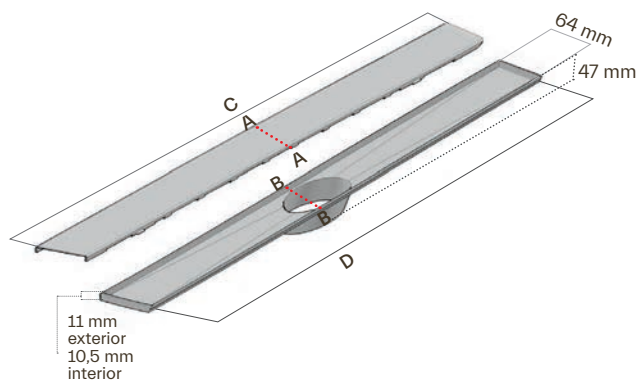
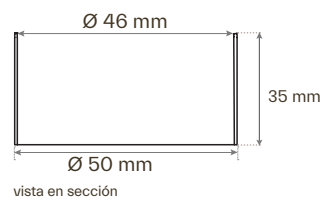

posición del sumidero en la lámina **DRY50**

• Versión descentrada vertical

El sumidero sifónico está sellado a la lámina impermeable de forma descentrada a 40 cm en su parte más larga y centrada en su parte más estrecha.

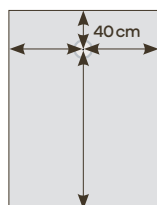

UBICACIÓN DEL SUMIDERO A MEDIDA: con un pedido mínimo de 50 uds, sellamos el sumidero en el punto exacto de la lámina solicitado por el cliente.

# DRY50 LINEAL SLIM

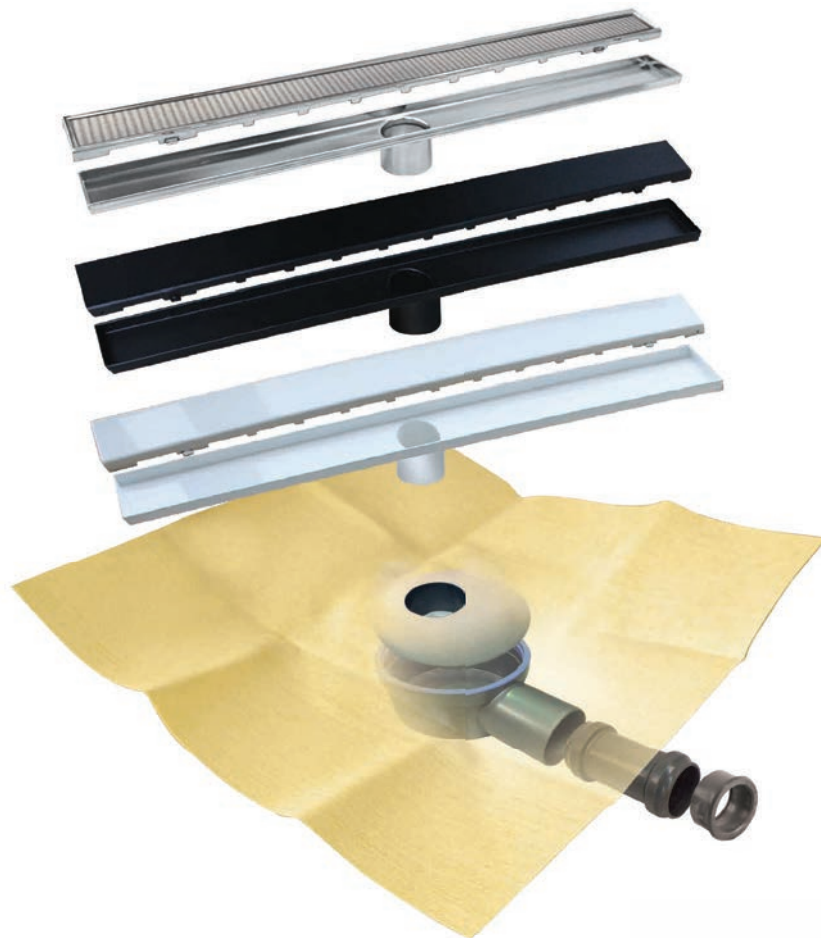

Kit de sumidero sifónico (convertible en no sifónico) para ducha de obra que incorpora salida HORIZONTAL de 50 mm y reducción a 40 mm, con lámina impermeable **DRY50** tipo EVAC de 1,5 x 2 m termosellada a la tapa.

- \_ Altura: 60 mm.
- \_ Velocidad de descarga: 0,6 l/s.
- \_ Material ABS de color gris.

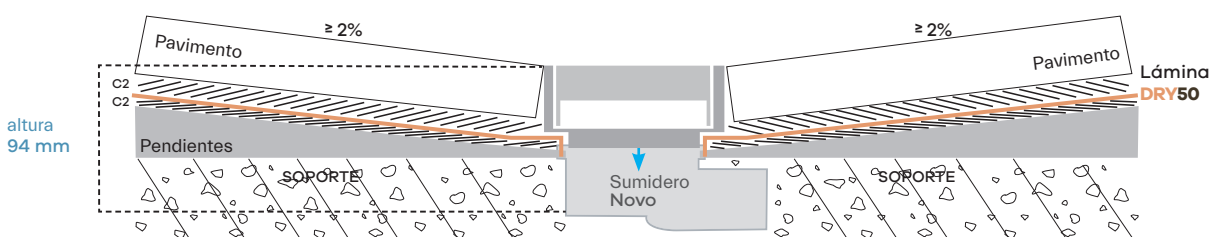

**DRY50 LINEAL SLIM / DRY50 LINEAL SLIM BLACK / DRY50 LINEAL SLIM WHITE**

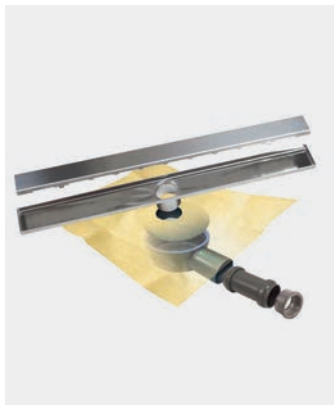

referencia	producto	rejilla	lámina
544012933	• DRY50 LINEAL SLIM 60 acero	60 cm	1,5 x 2 m
544012926	• DRY50 LINEAL SLIM 60 cuadros		
544012971	• DRY50 LINEAL SLIM 70 acero	70 cm	1,5 x 2 m
544012964	• DRY50 LINEAL SLIM 70 cuadros		
544013015	• DRY50 LINEAL SLIM 90 acero	90 cm	1,5 x 2 m
544013008	• DRY50 LINEAL SLIM 90 cuadros		



Acero

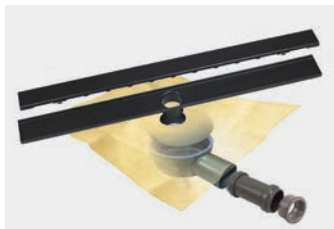

544016344	• DRY50 LINEAL SLIM 60 black	60 cm	1,5 x 2 m
544016351	• DRY50 LINEAL SLIM 70 black	70 cm	1,5 x 2 m
544016368	• DRY50 LINEAL SLIM 90 black	90 cm	1,5 x 2 m



Black



544016313	• DRY50 LINEAL SLIM 60 white	60 cm	1,5 x 2 m
544016337	• DRY50 LINEAL SLIM 70 white	70 cm	1,5 x 2 m
544016320	• DRY50 LINEAL SLIM 90 white	90 cm	1,5 x 2 m



White

Kit de canaleta con rejilla lineal disponible en dos diseños y con lámina impermeabilizante DRY50 termosellada al sumidero NOVO.

Salida: horizontal (Ø 40/50H\_36 litros/minuto).

Altura: 60 mm.

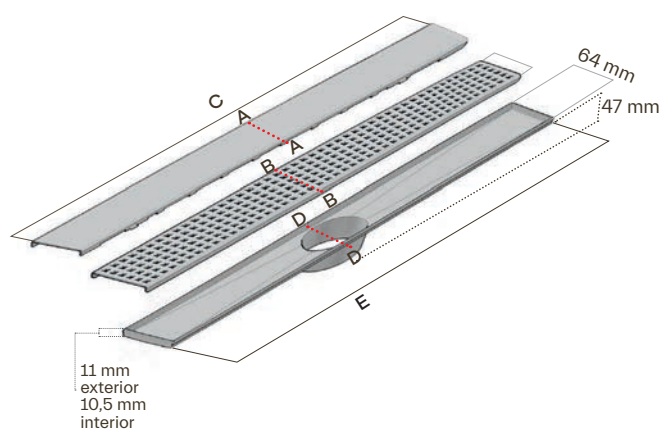

C_rejilla		E_canaleta	
longitud rejillas		long. canaletas	
60	595 mm	60	600 mm
70	695 mm	70	700 mm
90	895 mm	90	900 mm

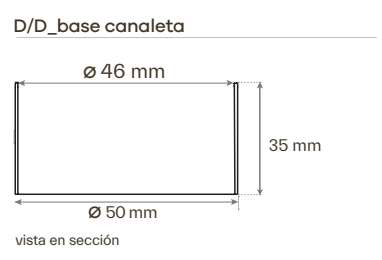
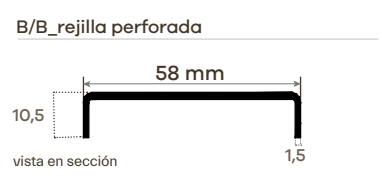
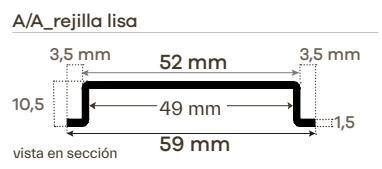

### posición del sumidero en la lámina DRY50

#### • Versión descentrada vertical

El sumidero sifónico está sellado a la lámina impermeable de forma descentrada a 40 cm en su parte más larga y centrada en su parte más estrecha.

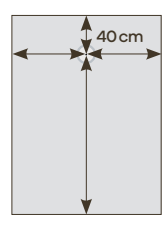

UBICACIÓN DEL SUMIDERO A MEDIDA: con un pedido mínimo de 50 uds, sellamos el sumidero en el punto exacto de la lámina solicitado por el cliente.

## SUMI BASIC

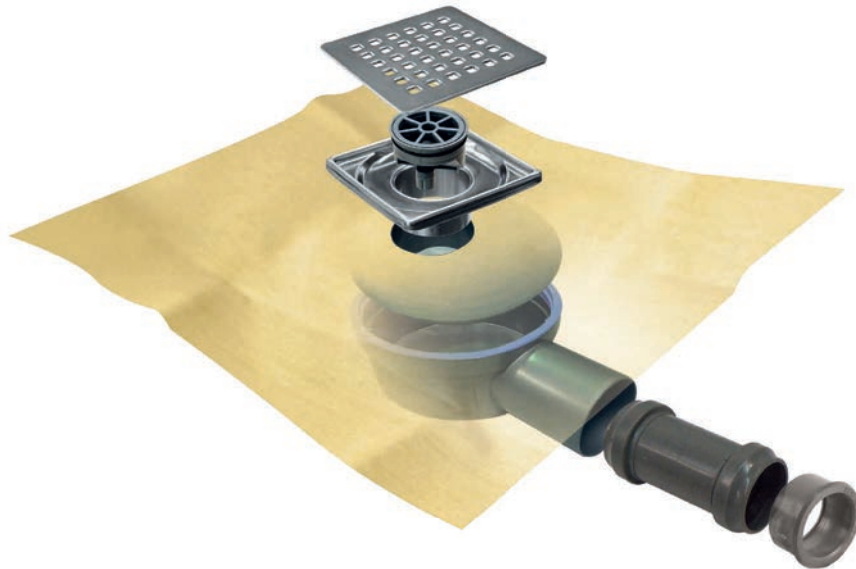

Kit de sumidero sifónico (convertible en no sifónico) para ducha de obra que incorpora salida HORIZONTAL de 50 mm y reducción a 40 mm, con lámina impermeable **DRY40** tipo EVAC de 25 x 25 m termosellada a la tapa. Incluye lámina **DRY40** suelta de 1,5 x 2 m (3m<sup>2</sup>).

- \_ Altura: 60 mm.
- \_ Velocidad de descarga: 0,6 l/s.
- \_ Material ABS de color gris.

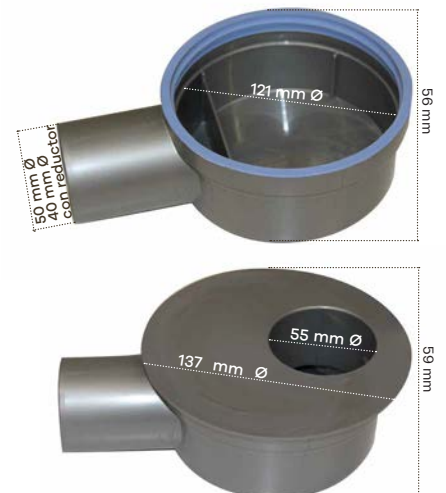

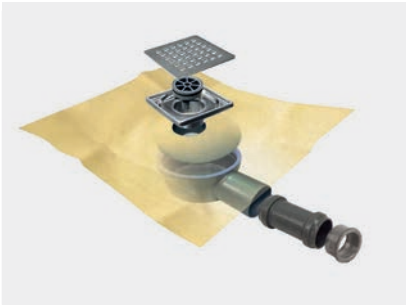

referencia	producto	lámina	descripción
544018423	<b>SUMI BASIC</b>	25 x 25 cm	<p>Kit de sumidero BASIC y rejilla cuadrada de 10,5 x 10,5 cm con acabado perforado de diseño cuadros, lámina impermeabilizante <b>DRY40</b> de 25 x 25 cm termosellada a la tapa y lámina <b>DRY40</b> suelta de 1,5 x 2 m (3 m<sup>2</sup>).</p> <p>altura total (sumidero + rejilla): 60 mm.</p>



vista superior rejilla

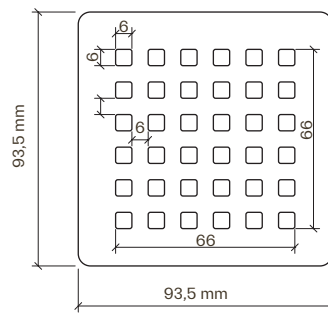

vista en sección rejilla

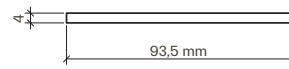

vista superior marco elevador

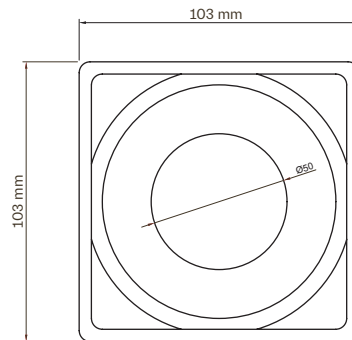

vista en sección marco elevador

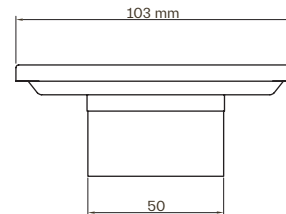

## LINEAL BASIC SQUARES

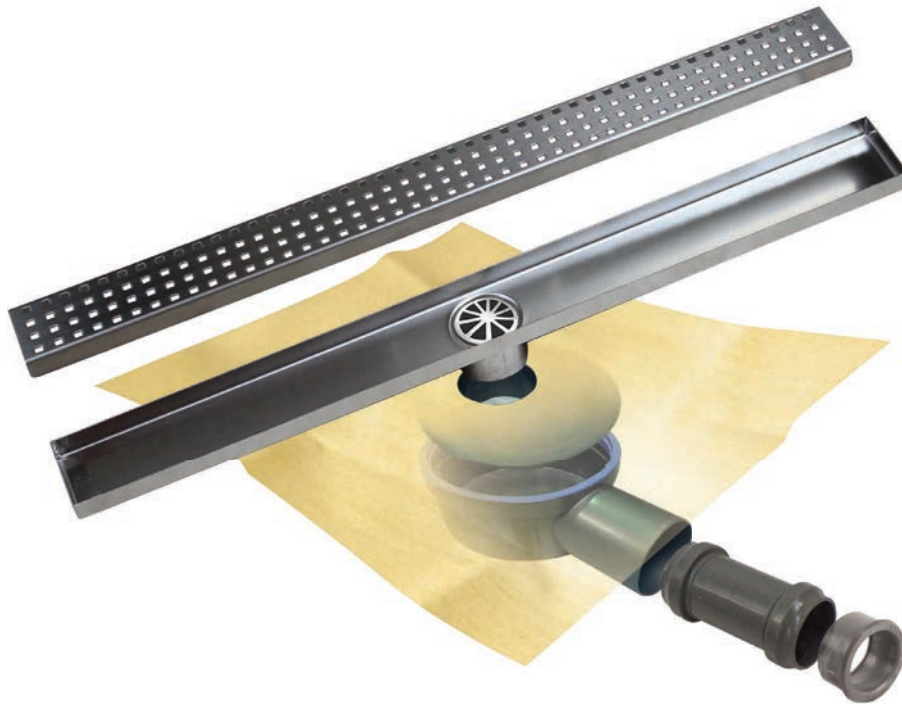

Kit de sumidero sifónico (convertible en no sifónico) para ducha de obra que incorpora salida HORIZONTAL de 50 mm y reducción a 40 mm, con lámina impermeable **DRY40** tipo EVAC de 25 x 25 m termosellada a la tapa. Incluye lámina **DRY40** suelta de 1,5 x 2 m (3m<sup>2</sup>).

- \_ Altura: 60 mm.
- \_ Velocidad de descarga: 0,6 l/s.
- \_ Material ABS de color gris.

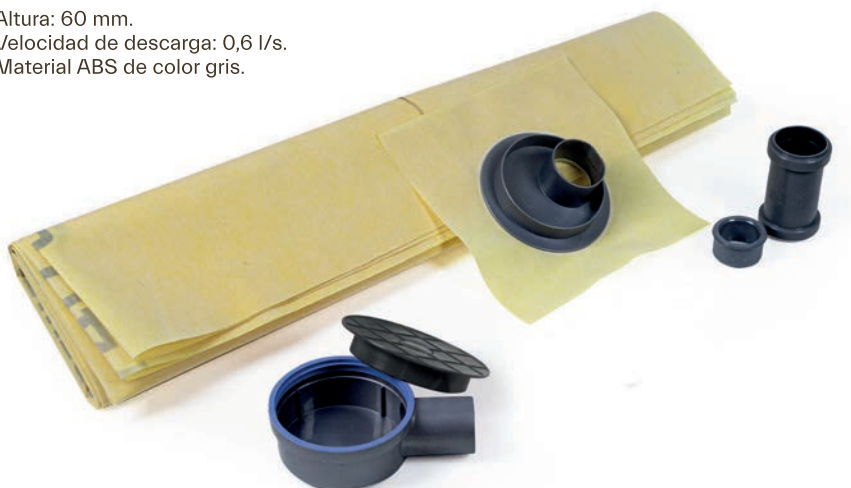

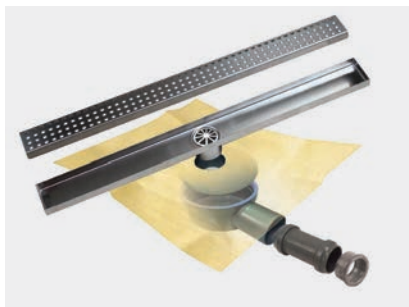

referencia	producto	lámina	descripción
544018430	<b>LINEAL BASIC squares 50</b>	25 x 25 cm	
544018447	<b>LINEAL BASIC squares 60</b>	25 x 25 cm	
544018454	<b>LINEAL BASIC squares 70</b>	25 x 25 cm	Kit de sumidero BASIC y rejilla lineal de 6,1 cm de ancho con acabado perforado de diseño cuadros y lámina impermeabilizante <b>DRY40</b> de 25 x 25 cm termosellada a la tapa y lámina <b>DRY40</b> suelta de 1,5 x 2 m (3 m <sup>2</sup> ).
544018461	<b>LINEAL BASIC squares 80</b>	25 x 25 cm	
544018478	<b>LINEAL BASIC squares 90</b>	25 x 25 cm	
544018485	<b>LINEAL BASIC squares 100</b>	25 x 25 cm	Altura total (sumidero + rejilla): 77,2 mm.
544018492	<b>LINEAL BASIC squares 120</b>	25 x 25 cm	

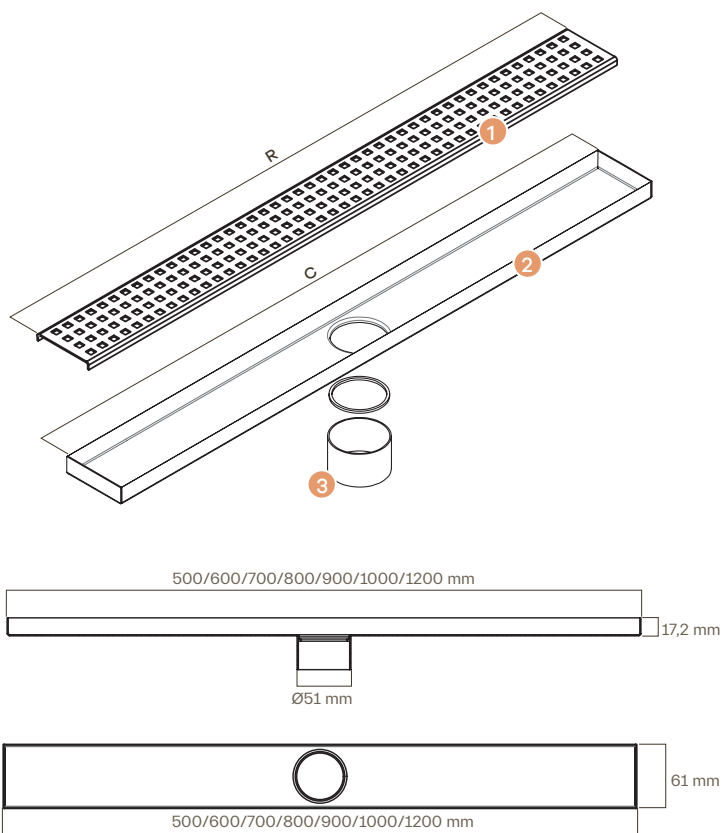
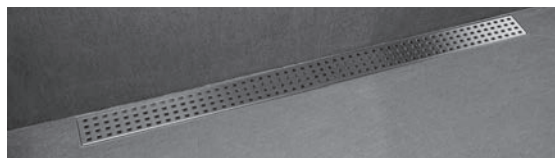

### 1 y 2 Lineal BASIC SQUARES

Descripción	Longitud R	Longitud C
LINEAL BASIC SQUARES 60	598 mm	600 mm
LINEAL BASIC SQUARES 70	698 mm	700 mm
LINEAL BASIC SQUARES 80	798 mm	800 mm
LINEAL BASIC SQUARES 90	898 mm	900 mm
LINEAL BASIC SQUARES 100	998 mm	1000 mm
LINEAL BASIC SQUARES 120	1198 mm	1200 mm

### 3 Base canaleta

(Vista en sección)

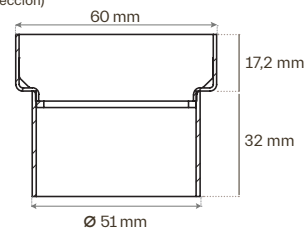

### Rejilla cuadros

(Vista en sección)

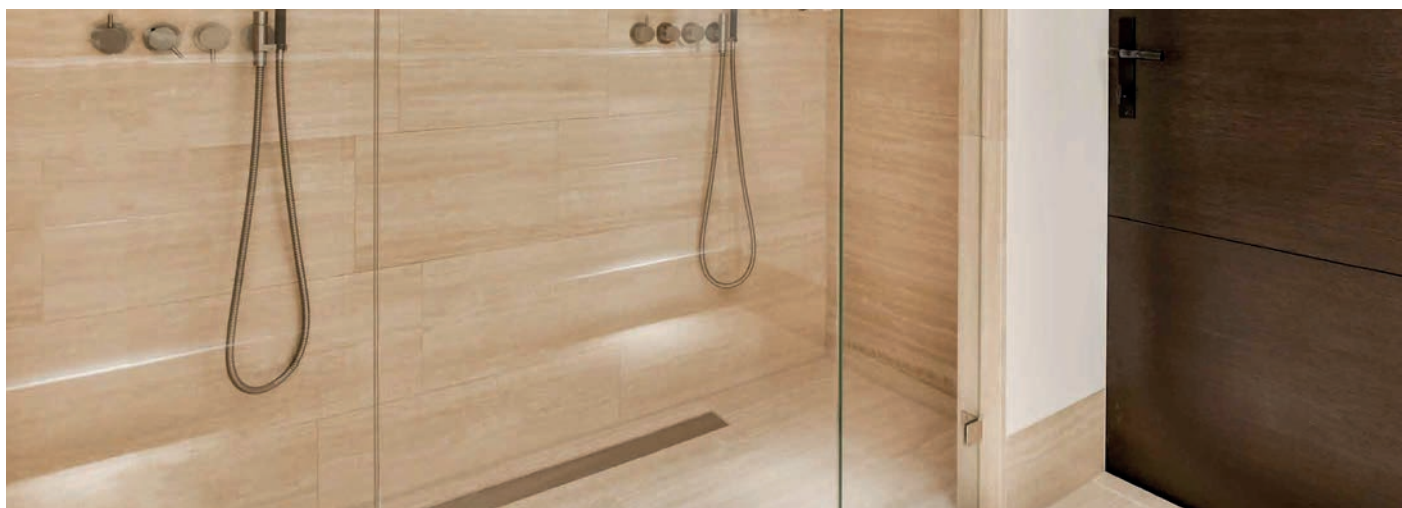
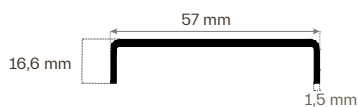

## LINEAL BASIC DUO

2 SOLUCIONES EN 1 **revestible** o **acero**



Kit de sumidero sifónico (convertible en no sifónico) para ducha de obra que incorpora salida HORIZONTAL de 50 mm y reducción a 40 mm, con lámina impermeable **DRY40** tipo EVAC de 25 x 25 m termosellada a la tapa. Incluye lámina **DRY40** suelta de 1,5 x 2 m (3m<sup>2</sup>).

- \_ Altura: 60 mm.
- \_ Velocidad de descarga: 0,6 l/s.
- \_ Material ABS de color gris.

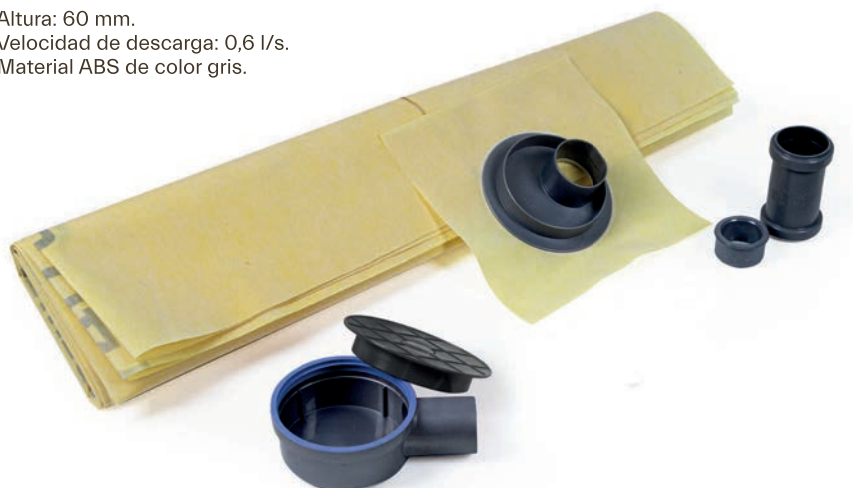

## 2 SOLUCIONES EN 1

revestible o acero

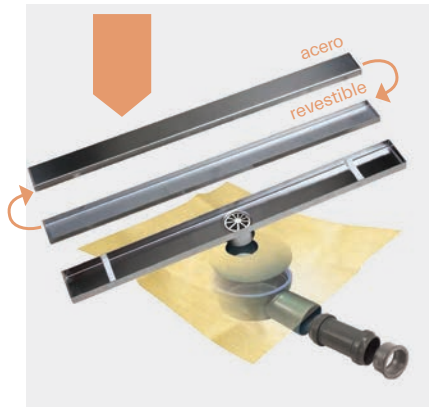

referencia	descripción	lámina	descripción
544018348	<b>LINEAL BASIC DUO 50</b>	25 x 25 cm	
544018362	<b>LINEAL BASIC DUO 60</b>	25 x 25 cm	
544018379	<b>LINEAL BASIC DUO 70</b>	25 x 25 cm	Kit de sumidero BASIC y rejilla lineal de 6,1 cm de ancho que ofrece dos tipos de acabado: revestible por un lado y acero por el otro, con lámina impermeabilizante <b>DRY40</b> de 25 x 25 cm termosellada a la tapa y lámina <b>DRY40</b> suelta de 1,5 x 2 m (3 m <sup>2</sup> ).
544018386	<b>LINEAL BASIC DUO 80</b>	25 x 25 cm	
544018393	<b>LINEAL BASIC DUO 90</b>	25 x 25 cm	Altura total (sumidero + rejilla): 77,2 mm.
544018409	<b>LINEAL BASIC DUO 100</b>	25 x 25 cm	
544018416	<b>LINEAL BASIC DUO 120</b>	25 x 25 cm	

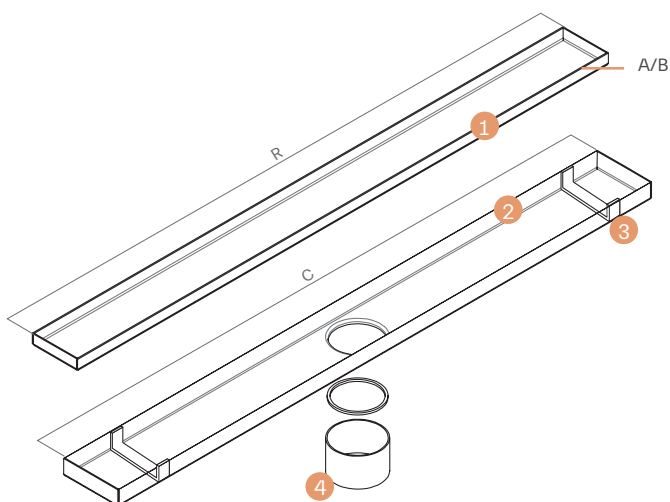
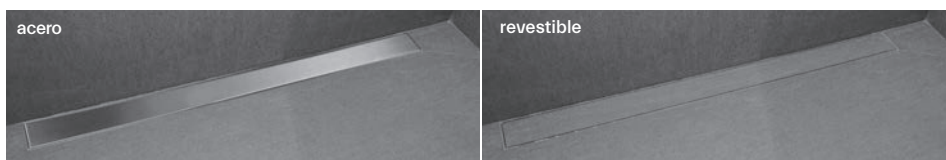

### 1 y 2 REJILLA Y CANAL LINEAL BASIC DUO

Descripción	Longitud R	Longitud C
LINEAL BASIC DUO 60	598 mm	600 mm
LINEAL BASIC DUO 70	698 mm	700 mm
LINEAL BASIC DUO 80	798 mm	800 mm
LINEAL BASIC DUO 90	898 mm	900 mm
LINEAL BASIC DUO 100	998 mm	1000 mm
LINEAL BASIC DUO 120	1198 mm	1200 mm

### 3 Soporte de plástico para la rejilla

### 4 Base canaleta

(Vista en sección)

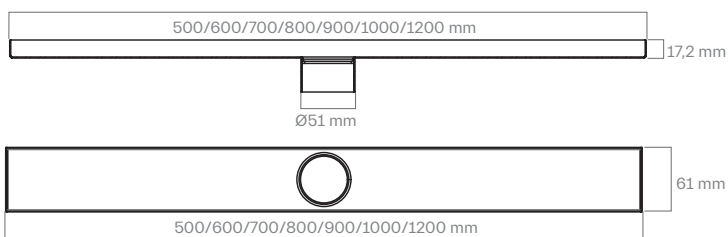
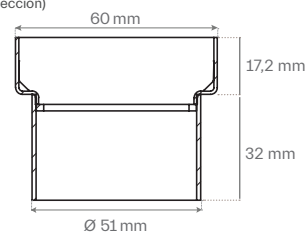

Rejilla acero inoxidable A / revestible B

(Vista en sección)

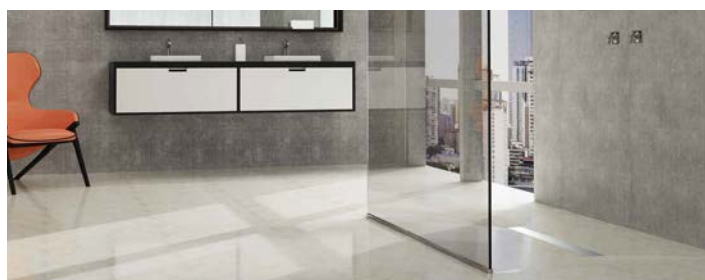
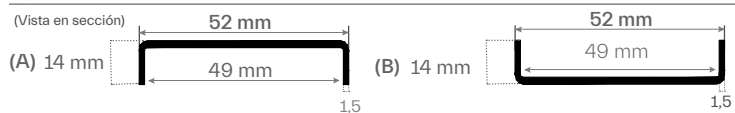

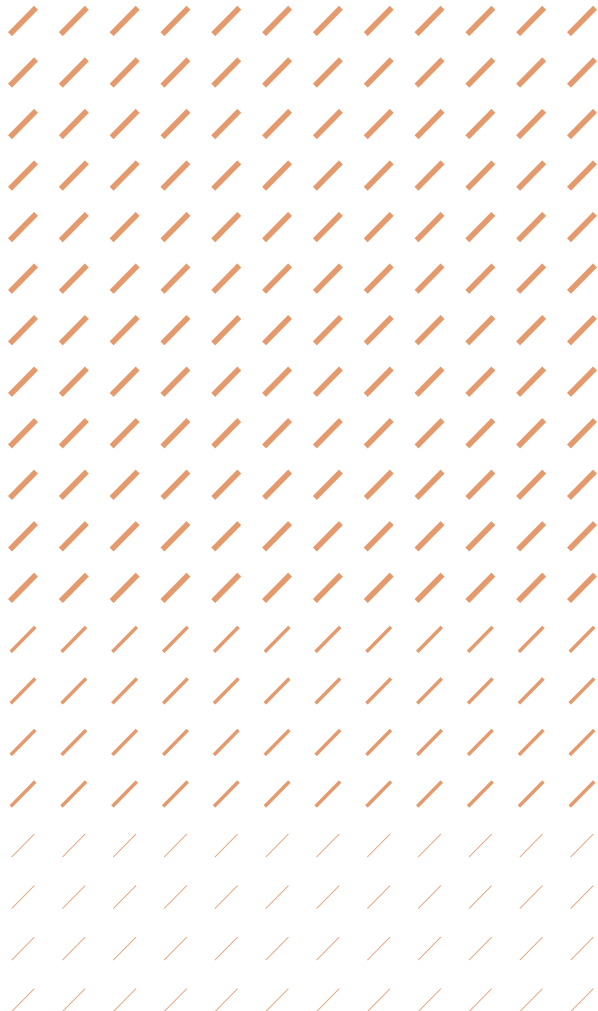
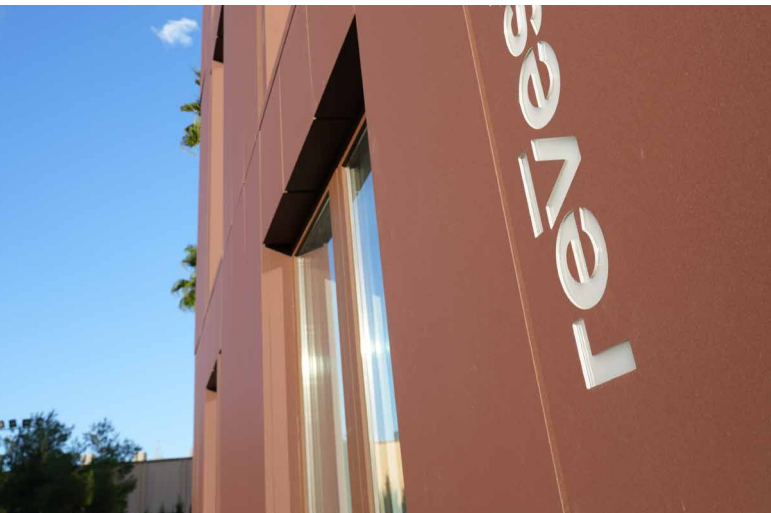

# Líderes en impermeabilización responsable.

En **REVESTECH SOLUTIONS S.L.** ofrecemos soluciones en materia de impermeabilización sostenible para distintos sectores y proyectos particulares. Gracias a una constante apuesta por la innovación, a día de hoy somos especialistas y fabricantes de unos revolucionarios sistemas constructivos para la impermeabilización y canalización del agua de todo tipo de superficies como terrazas, cubiertas, balcones, azoteas, duchas, etc.

revestech®

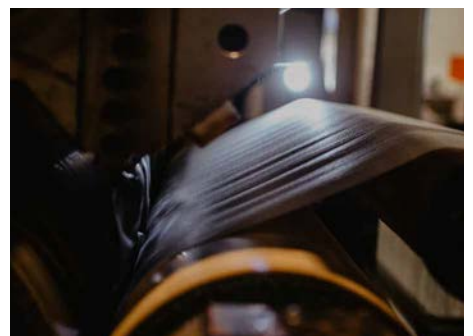



## **Fabricamos para hoy pensando en mañana.**

El futuro de la construcción pasa, obligatoriamente, por una revisión ecológica de los procesos y los materiales que se han desarrollado en el pasado. Nuestro compromiso se materializa día a día en una mayor eficiencia energética, el empleo de materias respetuosas y la optimización máxima de los procesos de producción.

Disminuimos la contaminación atmosférica aplicando economía circular en el tratamiento de residuos.

Reducimos el uso de recursos naturales vírgenes diseñando productos 100% reciclables.

Fabricamos productos libres de sustancias tóxicas y sin emisión de compuestos contaminantes al medioambiente.

Minimizamos la generación de residuos transmitiendo la importancia de la recuperación.

## INNOVACIÓN DESDE SIEMPRE

Revestech es la marca con la que el Grupo Nietos de Miguel Martínez Ramírez apuesta por el futuro. Nuestra filosofía, basada fundamentalmente en la innovación empresarial, nos ha llevado a desarrollar el estudio y la producción de materiales plásticos para los más diversos sectores profesionales desde 1945, año en el que el grupo comienza su andadura como productor de textiles plásticos en Alicante.



revestech®

## SOMOS FABRICANTES

Durante nuestra dilatada trayectoria hemos podido adquirir la experiencia suficiente para convertirnos hoy en fabricantes de unos revolucionarios sistemas constructivos. Con nuestra marca, Revestech, hemos conseguido posicionarnos como un partner de confianza de arquitectos, aparejadores, constructores e instaladores a la hora de resolver los distintos problemas de impermeabilización, desolidarización, acústica y drenaje, brindándoles un conjunto de soluciones cómodas y eficaces.

Sistemas homologados por:

CSTB AIMPLAS AITEX TCNA IAPMO

## SISTEMAS NOVEDOSOS

Nuestros sistemas ocupan un lugar totalmente novedoso en el mercado. El velo fibroso de nuestras láminas asegura el agarre a la cerámica con cemento cola, permitiendo a los profesionales prescindir de la capa de compresión durante la instalación y haciendo que su tarea sea tan sencilla como un simple alicatado.

## INVESTIGACIÓN CONSTANTE

Nuestra inquietud por desarrollar soluciones constructivas punteras y de calidad, es la que nos mueve para no dejar de investigar. Nuestro departamento de I+D+ i estudia y ensaya nuevos productos y sistemas, en nuestros laboratorios y en los "Servicios Técnicos de Investigación" de la Universidad de Alicante (UA).

## CALIDAD Y MEDIOAMBIENTE

La implantación de un Sistema de Gestión Ambiental de acuerdo a la norma UNE-EN ISO 14001 nos ha permitido sistematizar, de manera sencilla, los aspectos ambientales que se generan en cada una de nuestras actividades, promoviendo la protección ambiental y la prevención de la contaminación; optimizando la gestión de recursos y residuos, y reduciendo los impactos ambientales negativos. Este certificado de gestión se integra en nuestro sistema de calidad según la norma UNE EN ISO 9001, que se implantó en el 2019. Velamos por la satisfacción de nuestros clientes a través de la mejora continua y real de nuestros productos y servicios. Asimismo, nuestras láminas de impermeabilización cuentan con el Mercado CE, que garantiza el cumplimiento de la legislación obligatoria en materia de requisitos esenciales que puede proporcionar a los consumidores, empresas o Administraciones Públicas información sobre la seguridad o las prestaciones del producto. En Revestech contamos con laboratorios propios y asociados para certificar todos y cada uno de nuestros productos.



## PRESENTES EN LAS PLATAFORMAS

Nuestro catálogo de productos está incluido en las plataformas Cype, Acae, Presto y Archiproducts. Para facilitar el trabajo de los profesionales de la construcción para la realización, planificación, cálculos, etc. de sus proyectos.



## ALIANZAS ESTRATÉGICAS E INTERNACIONALES

Las alianzas de producción constituyen uno de los pilares de nuestro negocio. Son muchas las marcas de reconocido prestigio nacional e internacional que confían en nosotros para fabricar sus láminas impermeabilizantes, consiguiendo así que la innovación de nuestras soluciones llegue a muchos puntos del mundo.

responsible  
waterproofing

revestech®



EN MÁS DE 35 PAÍSES



# SERVICIO REVESTTECH

Fábrica:

C/ La Rioja,4  
03006 Alicante  
España

Pedidos:

comercial@revesttech.com  
+34 965 10 65 69

Asistencia técnica:

tecnico@revesttech.com  
+34 965 10 65 69 - Ext. 3

## CONDICIONES DE ENVÍO:

**Pedido mínimo:** 100€

**Coste del porte** para envíos de importe:

**Península e Islas Baleares:**

de 100 a 350€ = 20€

> de 350€ = portes pagados

Envíos exclusivamente

al Domicilio Social de nuestro cliente  
o sus delegaciones.

## ENVÍOS A OBRAS:

Previa confirmación por escrito  
y para importe mínimo de 500 €

## CONDICIONES DE PAGO:

· Para importes < de 500€:  
giro a 20 días fecha factura (d.f.f.).

· Importes mayores: a convenir (máx. 60 d.f.f.)

Crédito supeditado a concesión de riesgo por Cía. Aseguradora.

Los precios presentados en esta tarifa son válidos salvo error tipográfico. Revesttech se reserva el derecho a cambios, que favorecen la innovación de productos o que son inevitables para el suministro de los mismos. Por motivos de imprenta puede haber variaciones de color entre las imágenes reproducidas en esta tarifa y los productos reales.

# CONDICIONES DE VENTA

1. La recepción del género suministrado, ya sea por el comprador, ya sea por persona que le represente, equivaldrá a la conformidad con el pedido realizado, así como con las condiciones generales de venta, respondiendo de su pago (o de la representación) con todos sus bienes presentes y futuros.

2. Toda reclamación, de peso, cantidad o calidad, se atenderá dentro de los cuatro días siguientes a la entrega, siempre y cuando se hubiere efectuado la oportuna reserva en el momento de la entrega, todo ello, en los términos del art. 336 del Código de Comercio.

La responsabilidad del vendedor en caso de vicios internos se limitará a la sustitución de las mercancías afectadas por tal vicio, sustitución que se efectuará contra devolución de tales géneros en el mismo estado en el que fueron suministrados.

El vendedor se reserva el derecho de examinar la mercancía a sustituir y a negarse a aceptar la devolución del género si su mal estado se debiera no a vicio interno, sino a defectos en el almacenamiento, conservación, etc. Imputables al cliente o a las personas o transportistas por él designadas para su retiro o recepción.

3. Toda devolución de género deberá necesariamente haber obtenido la autorización previa del vendedor por escrito, sin cuyo requisito podrá ser rechazada a su recepción. En ningún caso se admitirá devolución posterior a los 15 días de su entrega, ni tampoco por mercancías de fabricación o características especiales efectuadas a instancias del comprador, según pedido, ni tampoco la anulación de este último, transcurridos cuatro días siguientes a su formalización. En todo caso, los gastos de transporte de la devolución serán a cargo del comprador.

4. Caso de impago de todo o parte del importe de las mercancías suministradas, serán de cargo del comprador, además de los gastos de devolución bancaria, los daños y perjuicios derivados del mismo, que, como mínimo se dejan señalados en un 2% mensual sobre el valor de la deuda a contar desde la fecha de la entrega de las mercancías. En todo caso, el impago de parte de la deuda, permitirá reclamar su totalidad pendiente, aún cuando no hubiera vencido, así como la posibilidad de suspender el suministro en curso.

5. En caso de que los artículos objetos de venta, lleven incorporados cualquier marca, logotipo, figura o diseño:

El comprador asume la total responsabilidad frente a terceras y frente al vendedor (a quien exime expresamente de cualquier responsabilidad) por el posible uso indebido de tales marcas, logotipos, figuras o diseños, o por no disponer de la oportuna autorización del propietario o disponerla en forma distinta.

6. El comprador debe realizar las pruebas que estime oportunas con el fin de constatar la adecuación de los materiales al uso al que pretende destinarlos, declinando al vendedor toda responsabilidad por este motivo.

7. El incumplimiento o no exacto cumplimiento del vendedor, debido a caso fortuito o fuerza mayor, tales como guerras, motines, estados de emergencia, incendios, terremotos, siniestros, conflictos laborales, falta de materias primas o de medios de transporte, u otras causas imprevistas o que previsibles fueran inevitables no producirán responsabilidad alguna para el mismo.

8. Las partes, con renuncia a su propio fuero, si lo tuvieren, se someten a la jurisdicción y competencia de los Juzgados y Tribunales de Alicante.

C/ La Rioja,4. 03006 Alicante. 965 10 65 69  
revesttech.com

**IMPERMEABILIZACIÓN**  
TERRAZAS Y AZOTEAS  
**ECODRY50 / ECODRY80 / ECODRY120**

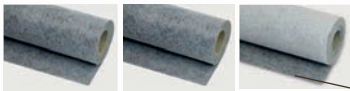

**MULTIFUNCIÓN**  
**ACU200**



**IMPERMEABILIZACIÓN**  
BALCONES, INTERIORES Y ZONAS HÚMEDAS  
**ECODRY50**



**DUCHAS**  
**LEVEL**



**DESOLIDARIZACIÓN EXTREMA**  
ANTICRACKING  
**DYSO**

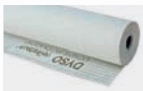

**CANALIZACIÓN REVESTIBLE**  
TERRAZAS Y PISCINAS  
**WALKLEVEL**



**DUCHAS**  
**DRY50 / BASICLINE**



**responsible  
waterproofing**